

ICX

FÉROVÝ
PRÉMIOVÝ
IMPLANTOLOGICKÝ
SYSTÉM

ICX-PRODUKTOVÝ KATALOG



V JEDNODUCHOSTI JE KRÁSA

OBJEVTE VÝHODY ICX SYSTÉMU

medentis
medical

ICX

ICX-PRODUKTOVÝ KATALOG

04/2024

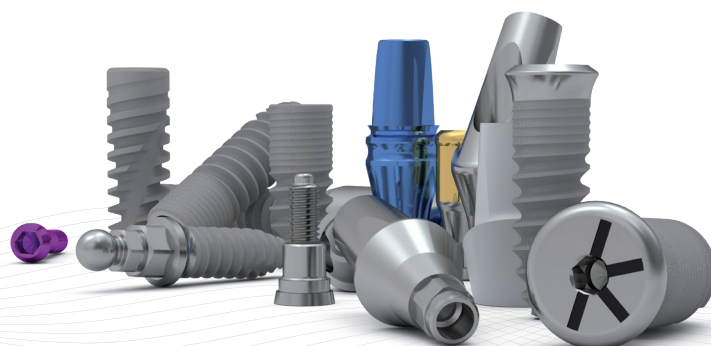

medentis[®]
medical

biomed
P R A H A

bílý ○ = Ø 2,-9mm · růžový ● = Ø 3,3mm · žlutý ● = Ø 3,-45mm · červený ● = Ø 3,75mm · zelený ● = Ø 4,1mm · modrý ● = Ø 4,8mm

Všimněte si následujících informací v názvu produktu: „BL“ kompatibilní pouze s BoneLevel implantáty; „TL“ kompatibilní pouze s TissueLevel implantáty.

		Indikace				
Typ abutmentu	Materiál	Jednotlivý zub frontální úsek	Jednotlivý zub postranní úsek	Více zubů frontální úsek	Více zubů postranní úsek	Ošetření bezzubé čelisti
cementované						
standard	titan	● ● ● ● ●	● ● ● ●	● ● ● ● ●	● ● ● ● ●	● ● ● ● ●
estetický	titan	● ● ● ● ●	● ● ● ●	● ● ● ● ●	● ● ● ● ●	● ● ● ● ●
masivní	titan	● ● ● ●	● ● ● ●	● ● ● ●	● ● ● ●	● ● ● ●
univerzální	titan	● ● ● ●	● ● ● ●	● ● ● ●	● ● ● ●	● ● ● ●
okluzálně šroubované						
můstek	titan (slévateľný)	● ● ● ●	● ● ● ●	● ● ● ●	● ● ● ●	● ● ● ●
	HSL/Ceramicor (slévateľný)	● ● ● ●	● ● ● ●	● ● ● ●	● ● ● ●	● ● ● ●
	POM (spaliteľný)	● ● ● ●	● ● ● ●	● ● ● ●	● ● ● ●	● ● ● ●
zlato/plast	HSL/Ceramicor (slévateľný)	● ● ● ●	● ● ● ●	● ● ● ●	● ● ● ●	● ● ● ●
plast	POM (spaliteľný)	● ● ● ●	● ● ● ●	● ● ● ● ●	● ● ● ● ●	● ● ● ● ●
CoCr	CoCr	● ● ● ● ●	● ● ● ●	● ● ● ● ●	● ● ● ● ●	● ● ● ● ●
MULTI	titan			● ● ● ● ●	● ● ● ● ●	● ● ● ● ●
MULTI protetický	titan			● ● ● ● ●	● ● ● ● ●	● ● ● ● ●
	CoCr (slévateľný)			● ● ● ● ●	● ● ● ● ●	● ● ● ● ●
	PEEK			● ● ● ● ●	● ● ● ● ●	● ● ● ● ●
	POM (spaliteľný)			● ● ● ● ●	● ● ● ● ●	● ● ● ● ●
	titan svařovaný			● ● ● ● ●	● ● ● ● ●	● ● ● ● ●
	CoCr svařovaný			● ● ● ● ●	● ● ● ● ●	● ● ● ● ●
hybridní ošetření						
t-bona kulová hlavice	titan			● ● ● ● ●	● ● ● ● ●	○ ● ● ● ● ●
MAXIMUS	titan			● ● ● ● ●	● ● ● ● ●	○ ● ● ● ● ●
teleskop	titan			● ● ● ● ●	● ● ● ● ●	● ● ● ● ●
	HSL/Ceramicor			● ● ● ●	● ● ● ●	● ● ● ●
	CoCr			● ● ● ● ●	● ● ● ● ●	● ● ● ● ●
CAD/CAM						
lepící báze	titan	● ● ● ● ●	● ● ● ●	● ● ● ● ●	● ● ● ● ●	● ● ● ● ●
	CoCr	● ● ● ●	● ● ● ●	● ● ● ●	● ● ● ●	● ● ● ●
preformy	titan	● ● ● ● ●	● ● ● ●	● ● ● ● ●	● ● ● ● ●	● ● ● ● ●
	CoCr	● ● ● ●	● ● ● ●	● ● ● ●	● ● ● ●	● ● ● ●
CERICX	titan/zirkon	● ● ● ● ●	● ● ● ●	● ● ● ● ●	● ● ● ● ●	● ● ● ● ●

SERVIS

Přehled: ICX-indikace pro abutmetry	3
Vysvětlení názvů - značek a etiket	6
Objednávky - záruky & servis	7

CHIRURGIE

ICX-IMPLANTÁTY & VRTÁKY

ICX-MINI Ø 2,9mm implantáty a protetika	10/11
ICX-Ø 3,3mm (BL+TL) implantáty & protetika	12/27
ICX-PREMIUM Bone Level (BL) implantáty	28
ICX-PREMIUM TISSUE LEVEL (TL) implantáty.....	29
ICX-ACTIVE-MASTER (BL) implantáty	30
ICX-ACTIVE-MASTER TISSUE LEVEL (TL) implantáty	31
ICX-ACTIVE-WHITE-keramické implantáty/ACTIVE LIQUID implantáty	32
ICX-DIAMOND LIQUID BL/TL implantáty	33/35
ICX-PREMIUM paralelní vrt. a zahl. frézy	36
ICX-ACTIVE-MASTER paralelní vrt. a zahl. frézy & chirurgický box.....	37
ICX-ALL-IN-ONE vrtáky.....	38/39

ICX-STOP ZARÁŽKY

Přehled ICX-stop zarážky.....	40
ICX-box pro stop zarážky/box pro ICX-kostní expandery	41

VHOJOVACÍ VÁLEČKY & TRANSFERY

ICX-VHOJOVACÍ VÁLEČKY

Přehled ICX-uzavírací šroubky a vhojovací válečky.....	42
Přehled ICX-BL a ICX-TL-individualizovatelné vhojovací válečky.....	43
Přehled ICX-Tissue Level (TL) vhojovací válečky	44

CERICX-VHOJOVACÍ VÁLEČKY

CERICX-vhojovací válečky & otiskovací pilíře.....	45
---	----

ICX-OTISKOVACÍ PILÍŘE

Přehled ICX-otiskovací pilíře.....	46
------------------------------------	----

ICX-MODELOVÉ ANALOGY

Přehled ICX-modelové analogy.....	47
-----------------------------------	----

PROTETIKA

1. cementované a lepené práce

ICX-abutmenty & lepicí báze

Přehled ICX-titanové abutmenty	48/51
Přehled ICX-univerzální abutmenty	52
Přehled ICX-třmenové systémy	53
Přehled ICX (TL)-abutmenty	53
Přehled ICX-zlaté a plastové abutmenty	54
Přehled ICX-CAD/CAM/lepicí báze a skenovací tělíska.....	55
ICX-Cerec®-lepicí báze a skenovací pilíře	56
ICX-lepicí báze pro Zirkon Zahn-systém	56

CERICX-ZIRKONOVÉ ABUTMENTY

Přehled CERICX-zirkonové abutmenty	58/59
--	-------

2. okluzální šroubované práce

ICX-MULTI-KONCEPT PRO OKLUZÁLNÍ ŠROUBOVANÉ OŠETŘENÍ

Přehled ICX-MULTI-koncept (4-ON-ICX & 6-ON-ICX)	60-62
---	-------

3. hybridní technika

ICX-t-bona KULIČKOVÉ HLAVICE PATRICE & MATRICE

Přehled ICX-t-bona systém kuličkových hlavíc.....	64
Přehled t-ecco & Dalbo®-Plus matrice pro ICX	65

ICX-MAXIMUS (LOCATOR™) PATRICE & MATRICE

Přehled ICX-Maximus-abutmenty, jedno-/dvojdílné	66/67
Přehled ICX-Maximus-příslušenství	68
Přehled CM LOC® matricový systém	69

ICX-PŘÍSLUŠENSTVÍ

ICX-MAGELLAN X	70/71
ICX-protetický box	72
ICX-demo box.....	73
Přehled ICX-nástroje, příslušenství a šroubky	74-79
Doporučené točivé momenty	80-83
Info o produktech ICX-BL + TL implantáty.....	84
ICX-SwissBone- Náhradní kostní materiál.....	85
ICX-doplňky.....	86
Přehled ICX-polotovary/preformy/upevňovací systémy pro abutmenty	87



Vysvětlivky k názvům, značkám a etiketám

Vysvětlení symbolů/znaků na etiketách/štítcích výrobků a příbalových letácích:

LOT

číslo šarže

REF

referenční číslo produktu

STERILE R

sterilizováno gama zářením



datum spotřeby



pouze pro jednorázové použití



čtěte pozorně příbalový leták



ICX-produkty jsou CE značeny a splňují požadavky směrnice 93/42 EHS pro zdravotnické prostředky



nepoužívat při poškozeném obalu



nelze opakovaně sterilizovat

Význam barevného značení ICX-vrtáků & implantátů

Bílá ○ = Ø 2,9mm

Červená ● = Ø 3,75mm

Růžová ● = Ø 3,3mm

Zelená ● = Ø 4,1mm

Žlutá ● = Ø 3,45mm

Modrá ● = Ø 4,8mm

Barvy a velikosti obrázků v této brožuře nejsou závazné!

Objednávky, záruky & servis



Bezplatné zaslání

Při objednávkách nad 10 tis. Kč nebude účtováno poštovné.



Příjem objednávek

Od pondělí do pátku 8.00 – 17.00 hod.

Zboží objednané do 12:00 hod. bude odesláno tentýž den.

Pozdější objednávky budou vyřízeny následující pracovní den.



medentis medical zajišťuje **20-letou záruku dostupnosti**

veškerých protetických komponent.



Dodávky produktů ICX, které jsou směřovány přímo z medentis medical jsou zajišťovány servisem UPS-Express a je účtováno dodatečné poštovné.

Důležité upozornění:

Návod k použití pro ICX produkty naleznete na stránkách www.biomed-praha.cz na úvodní stránce v sekci ke stažení.

Všechny ceny v tomto přehledu jsou včetně 12/21% DPH.



ICX-PROTETIKA

POUZE DVĚ PROTETICKÉ LINIE PRO CELÉ ICX-SPEKTRUM

SNADNÉ POUŽITÍ



OBJEVTE VÝHODY

medentis[®]
medical

DIGITÁLNÍ ICX-WORKFLOW

JISTOTA BUDOUCNOSTI



SYSTÉMU ICX

medentis[®]
medical

PŘEHLED: ICX-MINI Ø 2,9mm implantáty

ICX-MINI Ø 2,9 mm implantáty

Všechny implantáty jsou 2-dílné a jsou dodávány výhradně s kuličkou GH 1mm.

ICX-MINI implantáty bílé Ø 2,9mm

2500,- Kč/ks:

Obj. číslo

C-001-290080	ICX-MINI Ø 2,9 x 8mm
C-001-290100	ICX-MINI Ø 2,9 x 10mm
C-001-290125	ICX-MINI Ø 2,9 x 12,5mm

Upozornění: používejte pouze krycí šroubek C-003-000004 ICX-mini.

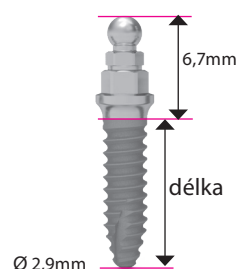

Inzerční nástroj: C-015-100006
implantát



Odebrání kuličky:
kontra nástroj C-015-100009



Inzerční nástroj: C-015-100007
kulička





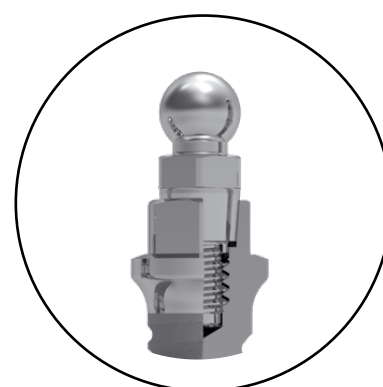

Hex nástroj: 960002
uzavírací šroubek





medentis[®]
medical

PŘEHLED: ICX-MINI Ø 2,9mm protetika

Přehled/protetika: MINI-implantát ICX-MINI Ø 2,9mm

Obj.č.		Produkt	Rozměry	Materiál	Cena Kč
C-003-000004		ICX-MINI uzavírací šroubek zavádějte pomocí: obj.č. 960002	-	titan	517,-
960002		ICX-hex nástroj (ISO-dřík) SW 0,9mm pro t-ecco vnitřní matrice a ICX-mini-uzavírací šroubek	L 20mm	ušlechtilá ocel	983,-
C-015-100029		ICX-hex nástroj (jednodílný) SW 0,9mm pro t-ecco vnitřní matrice a ICX-mini- uzavírací šroubek	L 38,5mm	ušlechtilá ocel	1660,-
C-022-090001		t-bona kulička MINI, kulička-Ø2,25mm včetně modelového analogu	GH 1mm	titan	1850,-
C-022-090002		t-bona kulička MINI kulička-Ø2,25mm včetně modelového analogu	GH 2mm	titan	1850,-
C-022-090003		t-bona kulička MINI kulička-Ø2,25mm včetně modelového analogu	GH 3mm	titan	1850,-
C-015-100007		ICX-t-bona kulová hlavice inzerční nástroj	L 19mm	ušlechtilá ocel	1660,-

Obj.č.		Produkt	Rozměry	Materiál	Cena Kč
C-031-030001		ICX-Maximus pro ICX-MINI se skládá z pouzdra a základního šroubku	GH 3mm	titan	3105,-

C-015-100018		tříhranný inzerční nástroj (krátký)	L 25mm	ušlechtilá ocel	983,-
C-015-100031		tříhranný inzerční nástroj (dlouhý)	L 30mm	ušlechtilá ocel	983,-

Důležité upozornění:

ICX-MATRICOVÝ SYSTÉM S KULOVOU HLAVICÍ A ICX-MAXIMUS-MATRICOVÝ SYSTÉM
JE POPSÁN NA STRANĚ 66/67

Obj.č.		Produkt	Rozměry	Materiál	Cena Kč
C-026-010501		ICX-MINI masivní abutment (Masivní abutment je v ústech pacienta nacementován. Tuto pevnou strukturu lze poté brousit a použít pro konvenční otiskování).	Ø 5mm K 7mm	titan	1223,-

PŘEHLED - CHIRURGIE ICX-Ø 3,3mm: ICX-Ø 3,3mm BL & TL implantáty

ICX-PREMIUM Ø 3,3mm implantáty (BL)

ICX-PREMIUM BL implantáty

Cena Kč 2500,-/ks

Obj. číslo

C-001-330080	ICX- Premium BL Ø 3,3x8mm
C-001-330100	ICX- Premium BL Ø 3,3x10mm
C-001-330125	ICX- Premium BL Ø 3,3x12,5mm

růžové Ø 3,3mm

Ø 3,3mm

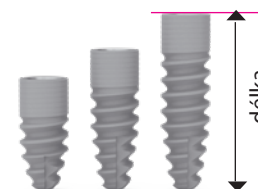

ICX-ACTIVE-MASTER Ø 3,3mm implantáty (BL)

ICX-ACTIVE MASTER BL- implantáty

Cena Kč 2500,-/ks

Obj. číslo

ACM-001-330080	ICX-Active Master Ø 3,3x8mm
ACM-001-330100	ICX-Active Master Ø 3,3x10mm
ACM-001-330125	ICX-Active Master Ø 3,3x12,5mm

růžové Ø 3,3mm

Ø 3,3mm

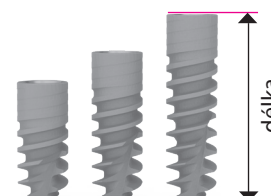

ICX-PREMIUM Ø 3,3mm implantáty (TL)

ICX-PREMIUM-TL-implantáty

Cena Kč 2500,-/ks

Obj. číslo

T-001-330080	ICX Premium TL Ø 3,3x8mm
T-001-330100	ICX Premium TL Ø 3,3x10mm
T-001-330125	ICX Premium TL Ø 3,3x12,5mm

růžové Ø 3,3mm

Ø 3,3mm

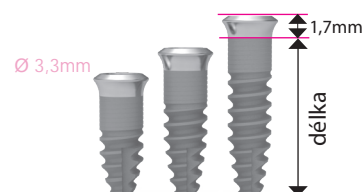

ICX-ACTIVE-MASTER Ø 3,3mm implantáty (TL)

ICX-ACTIVE MASTER-TL-implantáty

Cena Kč 2500,-/ks

Obj. číslo

TAM-001-330080	ICX-Active Master TL Ø 3,3x8mm
TAM-001-330100	ICX-Active Master TL Ø 3,3x10mm
TAM-001-330125	ICX-Active Master TL Ø 3,3x12,5mm

růžové Ø 3,3mm

Ø 3,3mm

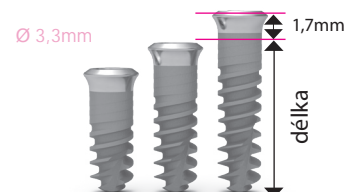

PŘEHLED - CHIRURGIE ICX-Ø 3,3mm: ICX-Ø 3,3mm BL & TL implantáty

ICX-DIAMOND PREMIUM LIQUID BL

ICX-DIAMOND PREMIUM BL implantáty

růžové Ø 3,3mm

Cena Kč 3700,-/ks

Obj. číslo

G-001-330080	ICX- DIAMOND Premium BL Ø 3,3x8mm
G-001-330100	ICX- DIAMOND Premium BL Ø 3,3x10mm
G-001-330125	ICX- DIAMOND Premium BL Ø 3,3x12,5mm



ICX-DIAMOND ACTIVE MASTER LIQUID BL

ICX-DIAMOND ACTIVE MASTER BL- implantáty

růžové Ø 3,3mm

Cena Kč 3700,-/ks

Obj. číslo

GAM-001-330080	ICX-DIAMOND Active Master Ø 3,3x8mm
GAM-001-330100	ICX- DIAMOND ActiveMaster Ø 3,3x10mm
GAM-001-330125	ICX- DIAMOND Active Master Ø 3,3x12,5mm



ICX-DIAMOND PREMIUM LIQUID TL

ICX- DIAMOND PREMIUM-TL-implantáty

růžové Ø 3,3mm

Cena Kč 3700,-/ks

Obj. číslo

GT-001-330080	ICX- DIAMOND Premium TL Ø 3,3x8mm
GT-001-330100	ICX- DIAMOND Premium TL Ø 3,3x10mm
GT-001-330125	ICX- DIAMOND Premium TL Ø 3,3x12,5mm



ICX-DIAMOND ACTIVE MASTER LIQUID TL

ICX-DIAMOND ACTIVE MASTER-TL-implantáty

růžové Ø 3,3mm

Cena Kč 3700,-/ks

Obj. číslo

GTAM-001-330080	ICX-Active Master TL Ø 3,3x8mm
GTAM-001-330100	ICX-Active Master TL Ø 3,3x10mm
GTAM-001-330125	ICX-Active Master TL Ø 3,3x12,5mm



PŘEHLED - CHIRURGIE ICX-Ø 3,3mm: ICX-Ø 3,3mm BL & TL vrtáky

ICX-PREMIUM Ø 3,3mm vrták

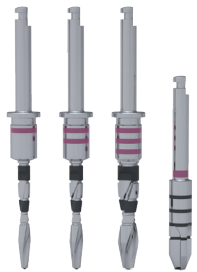
Obj. číslo	ICX-PREMIUM Ø 3,3 vrták	Produkt	Cena Kč
C-014-003330		ICX-PREMIUM paralelní vrták měkká kost Ø 3,3 růžový ●	675,-
C-014-006330		ICX-PREMIUM paralelní vrták standard Ø 3,3 růžový ●	675,-
C-014-007330		ICX-PREMIUM paralelní vrták tvrdá kost Ø 3,3 růžový ●	675,-
C-014-005330		ICX-PREMIUM zahlubovací fréza Ø 3,3 růžová ●	675,-

ICX-PREMIUM chirurgický box

včetně nástrojů Kč 33541,-

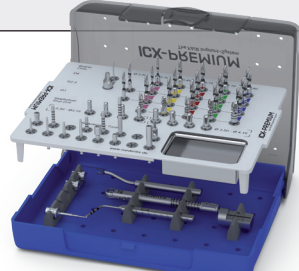
Obj. číslo	ICX-PREMIUM chirurgický box (vč. nástrojů)	Cena Kč
C-018-100003	 <p>ICX-PREMIUM chirurgický box (včetně nástrojů)</p>	33541,-

ICX-ACTIVE-MASTER Ø 3,3mm vrták

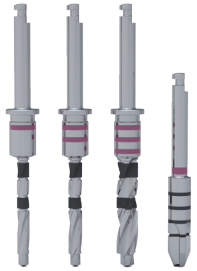
Obj. číslo	ICX-ACTIVE-MASTER Ø 3,3 vrták	Produkt	Cena Kč
ACM-014-003330		ICX-ACTIVE-MASTER paralelní vrták měkká kost Ø 3,3 růžový I ●	1321,-
ACM-014-006330		ICX-ACTIVE-MASTER paralelní vrták standard Ø 3,3 růžový II ●	1321,-
ACM-014-007330		ICX-ACTIVE-MASTER paralelní vrták tvrdá kost Ø 3,3 růžový III ●	1321,-
ACM-014-005330		ICX-ACTIVE-MASTER zahlubovací fréza Ø 3,3 růžová ●	1321,-

ICX-ACTIVE-MASTER chirurgický box

včetně nástrojů Kč 33541,-

Obj. číslo	ICX-ACTIVE-MASTER chirurgický box (včetně nástrojů)	Cena Kč
ACM-018-000006	 <p>ICX-ACTIVE-MASTER Chirurgický box (včetně nástrojů)</p>	33541,-

PŘEHLED - CHIRURGIE ICX-Ø3,3mm ICX-Ø 3,3mm vrták

POZOR! **DŮLEŽITÉ UPOZORNĚNÍ**

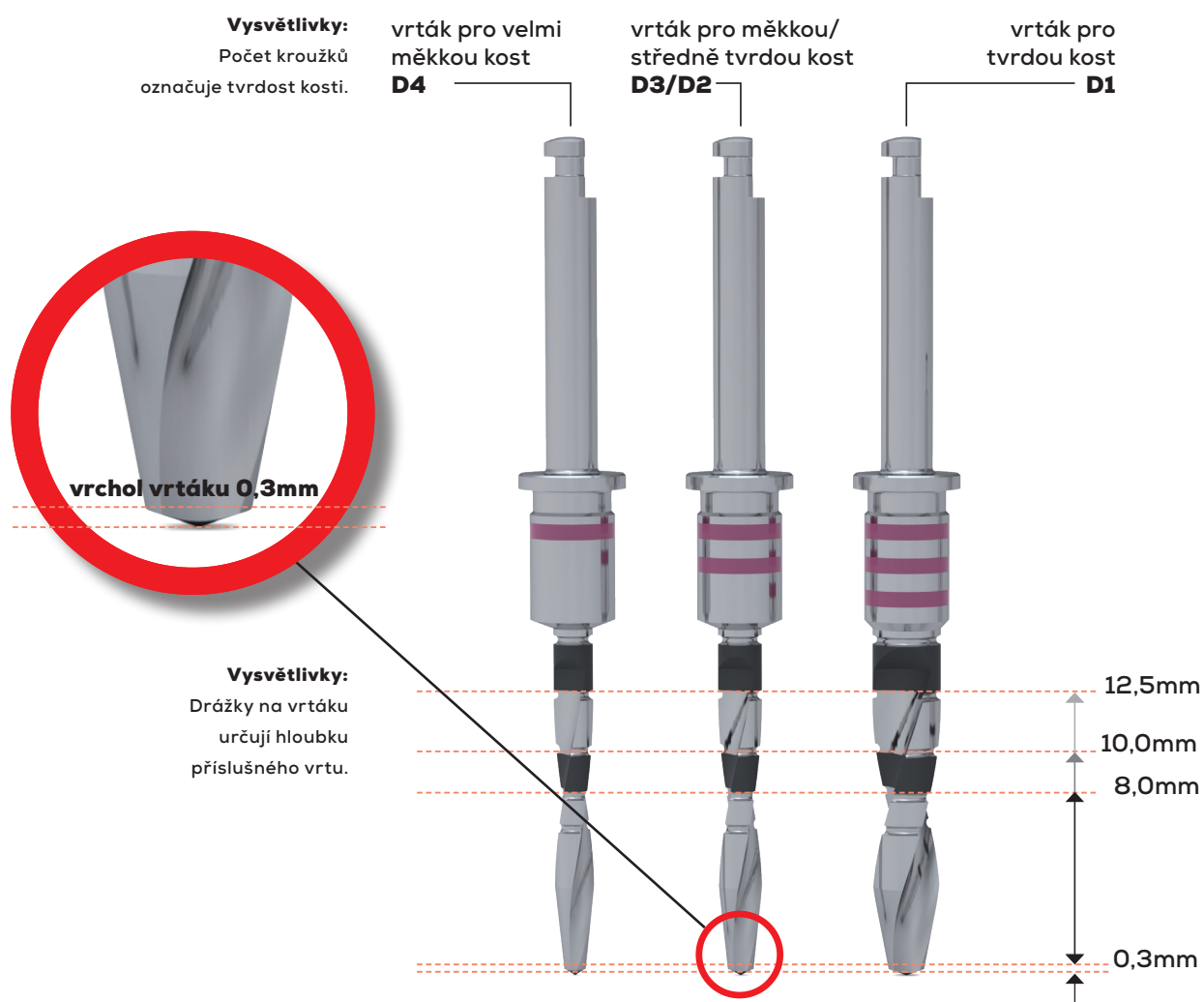



U vrtáků ICX-Ø 3,3mm je vrt díky prodloužené špičce vrtáku o 0,3mm delší - je třeba počítat s touto dodatečnou délkou v těch oblastech, kde pracujete v těsné blízkosti důležitých anatomických struktur.

medentis[®]
medical

PŘEHLED - CHIRURGIE ICX-Ø 3,3mm nástroje

Inzerční nástroje

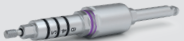

Obj. číslo	Produkt	Rozměry	Materiál	Cena Kč	
N-015-100002	ICX Ø 3,3 inzerční nástroj střední, ISO-dřík	L = 28,5mm	ušlechtilá ocel	983,-	
N-015-100040	ICX Ø 3,3 inzerční nástroj s aretací a funkcí hold střední, ISO-dřík	L = 28,5mm	ušlechtilá ocel	2000,-	
N-015-100039	ICX Ø 3,3 inzerční nástroj s aretací a funkcí hold krátký, ISO-dřík	L = 24mm	ušlechtilá ocel	2000,-	
N-015-110000	ICX - 3,3 inzerční nástroj se šroubovým spojem	L = 40mm	ušlechtilá ocel	5050,-	

ICX-kostní fréza pro ICX 3,3 BL implantáty ISO-dřík

Obj. číslo	Produkt	Rozměry	Materiál	Cena Kč	
C-014-006003	ICX-kostní fréza pro ICX 3,3 BL implantáty s ISO-dříkem pro odhalení zarostlé platformy implantátu	L = 28mm	ušlechtilá ocel	675,-	

Důležité upozornění: určeno pouze pro ICX-3,3 implantáty!

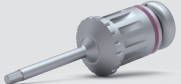

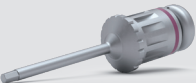
Šroubováčky

Obj. číslo	Produkt	Rozměry	Materiál	Cena Kč	
C-015-100033	ICX-hex nástroj SW 1,2mm ISO-dřík	L = 25mm	ušlechtilá ocel	983,-	
C-015-100043	ICX-hex nástroj SW 1,2mm krátký jednodílný	L = 21mm	ušlechtilá ocel	1660,-	
C-015-100030	ICX-hex nástroj SW 1,2mm střední jednodílný	L = 27mm	ušlechtilá ocel	1660,-	
C-015-100036	ICX-hex nástroj SW 1,2mm dlouhý jednodílný	L = 32mm	ušlechtilá ocel	1660,-	

PŘEHLED - CHIRURGIE ICX-Ø 3,3mm

Vhojování



ICX-uzavírací šroubky a vhojovací válečky

Obj. číslo	Produkt	Rozměry	Materiál	Cena Kč	
N-003-000001	ICX Ø 3,3 krycí šroubek	GH 0mm	titan	517,-	
N-003-000002	ICX Ø 3,3 krycí šroubek sterilní	GH 0mm	titan	517,-	
N-003-000021	ICX Ø 3,3 krycí šroubek GH 2mm	GH 2mm	titan	517,-	
N-004-004120	ICX Ø 3,3 vhojovací váleček kónický 2mm	GH 2mm Ø 4,1	titan	909,-	
N-004-004130	ICX Ø 3,3 vhojovací váleček kónický 3mm	GH 3mm Ø 4,1	titan	909,-	
N-004-004140	ICX Ø 3,3 vhojovací váleček kónický 4mm	GH 4mm Ø 4,1	titan	909,-	
N-004-004150	ICX Ø 3,3 vhojovací váleček kónický 5mm	GH 5mm Ø 4,1	titan	909,-	
N-004-004510	ICX Ø 3,3 vhojovací váleček kónický, 1mm	GH 1mm Ø 4,5	titan	909,-	
N-004-004520	ICX Ø 3,3 vhojovací váleček kónický, 2mm	GH 2mm Ø 4,5	titan	909,-	
N-004-004530	ICX Ø 3,3 vhojovací váleček kónický, 3mm	GH 3mm Ø 4,5	titan	909,-	
N-004-004540	ICX Ø 3,3 vhojovací váleček kónický, 4mm	GH 4mm Ø 4,5	titan	909,-	
N-004-004550	ICX Ø 3,3 vhojovací váleček kónický, 5mm	GH 5mm Ø 4,5	titan	909,-	
N-004-004560	ICX Ø 3,3 vhojovací váleček kónický, 6mm	GH 6mm Ø 4,5	titan	909,-	

CERICX-3,3 vhojovací válečky

Obj. číslo	Produkt	Rozměry	Materiál	Cena Kč	
N-004-116003	ICX-3,3 v. váleček CERICX	Ø=7 GH=3mm	titan	909,-	
N-004-116004	ICX-3,3 v. váleček CERICX	Ø=7 GH=4mm	titan	909,-	
N-004-116005	ICX-3,3 v. váleček CERICX	Ø=7 GH=5mm	titan	909,-	

ICX-3,3 vhojovací váleček individualizovatelný

Obj. číslo	Produkt	Rozměry	Materiál	Cena Kč	
N-004-504015	ICX-3,3 vhojovací váleček individualizovatelný	Ø=4.0 GH=1,5mm	PEEK	909,-	
N-004-504035	ICX-3,3 vhojovací váleček individualizovatelný	Ø=4.0 GH=3,5mm	PEEK	909,-	







Balení obsahuje spojovací šroubek N-011-000001.

PŘEHLED

Otiskování ICX Ø 3,3mm

otiskovací pilíře & modelové analogy

Obj. číslo	Produkt	Rozměry	Materiál	Cena Kč	
N-005-020002	ICX Ø 3,3 otiskovací pilíř uzavřený	H 10,4mm Ø 4,5	titan	1223,-	
N-005-030001	ICX Ø 3,3 otiskovací pilíř otevřený	H 8,5mm Ø 4,5	titan	1223,-	
N-005-030002	ICX Ø 3,3 otiskovací pilíř otevřený - dlouhý	H 15mm Ø 4,5	titan	1223,-	
N-006-010003	ICX Ø 3,3 modelový analog standard BL CAD/CAM	Ø 4,0 L 10mm	titan	596,-	
N-006-010008	ICX Ø 3,3 modelový analog TL CAD/CAM	Ø 4,0 L 10mm	titan	596,-	

Upozornění: Točivý moment 5 až 10Ncm by neměl být překročen. Zašroubujte všechny krycí šroubky a vhojovací válečky ICX pouze ručně. Pokud je zašroubujete s 20 nebo více Ncm, existuje riziko, že vzniknou kónické síly, které pozdější uvolnění téměř znemožní.

Vysvětlivka: H = délka od hrany implantátu · GH = výška gingivy

Při transferu mějte na paměti dvě různé platformy implantátů **BL a **TL**.**

Podle toho vyberte laboratorní analogy **BL a **TL**.**

To je důležité - pokud se náhrada později musí dotýkat různých platforem implantátů (GH 0mm) jen na malém výstupním profilu.



ICX-Ø 3,3Mm BL (Bone Level)
Ø 3,3mm

Obj.č.: N-006-010003





ICX-Ø 3,3Mm TL (Tissue Level)
Ø 3,3mm

Obj.č.: N-006-010008



PŘEHLED

ICX-titanové abutmenty pro lepené práce



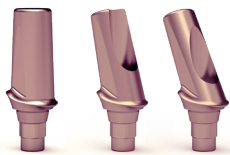

ICX-titanové abutmenty

Obj. číslo	Produkt	Rozměry	Materiál	Cena Kč	
N-007-020401	ICX Ø 3,3 abutment rovný - 1mm	GH 1mm Ø 4,0 K 5,5mm	titan	1223,-	
N-007-020402	ICX Ø 3,3 abutment rovný - 2mm	GH 2mm Ø 4,0 K 5,5mm	titan	1223,-	
N-007-020403	ICX Ø 3,3 abutment rovný - 3mm	GH 3mm Ø 4,0 K 5,5mm	titan	1223,-	

ICX-titanové estetické abutmenty

Obj. číslo		Produkt	Rozměry	Materiál	Cena Kč	
N-010-010005	 <p>0° 15° 25°</p> <p>Pouze pro ICX-BoneLevel implantáty</p>	ICX-estetická řada titanových abutmentů 0° rovný - Ø 3,7mm	GH 1: 1,0mm GH 2: 2,4mm K 8mm	titan	2477,-	 <p>BL</p>
N-010-020005		ICX-estetická řada titanových abutmentů 15° - Ø 3,7mm	GH 1: 1,0mm GH 2: 2,4mm K 8mm	titan	2477,-	
N-010-040005		ICX-estetická řada titanových abutmentů 25° - Ø 3,7mm	GH 1: 1,0mm GH 2: 2,4mm K 8mm	titan	2477,-	

ICX-titanové estetické abutmenty

Obj. číslo	Produkt	Rozměry	Materiál	Cena Kč	
N-010-020010	ICX Ø 3,3 estetický 15° - 1mm	GH 1: 1mm GH 2: 3mm Ø 4,0 K 7,4mm	titan	2477,-	
N-010-020020	ICX Ø 3,3 estetický 15° - 2mm	GH 1: 2mm GH 2: 4mm Ø 4,0 K 7,4mm	titan	2477,-	
N-010-040010	ICX Ø 3,3 estetický 25° - 1mm	GH 1: 1mm GH 2: 3mm Ø 4,0 K 7,4mm	titan	2477,-	
N-010-040020	ICX Ø 3,3 estetický 25° - 2mm	GH 1: 2mm GH 2: 4mm Ø 4,0 K 7,4mm	titan	2477,-	



Balení obsahuje spojovací šroubek N-011-000001.

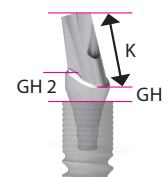

PŘEHLED - PROTETIKA ICX-Ø 3,3mm lepící báze a technika lití

Lepicí a skenovací tělíska

Obj. číslo	Produkt	Rozměry	Materiál	Cena Kč	
N-029-000001	ICX-3,3 lepící báze	Ø=3.6mm GH=0,5mm K=3,5mm	titan	1223,-	
N-029-000008	ICX-3,3 lepící báze	Ø=3.6mm GH=1,5mm K=3,5mm	titan	1223,-	
N-029-000007	ICX-3,3 lepící báze	Ø=3.6mm GH=2,5mm K=3,5mm	titan	1223,-	
N-030-000003	ICX Ø 3,3 skenovací tělísko úzké - potahované	H 11,5mm Ø 4,1	titan	1223,-	



Balení obsahuje spojovací šroubek N-011-000001.

CoCr-abutment

Obj. číslo		Produkt	Rozměry	Materiál	Cena Kč
N-008-020001		ICX- CoCr abutment (nahraditelné NEM*) s hexem	Ø 3,6mm GH: 0,5mm K: 5mm plast.pouzdro: 9mm	CoCr Biodur CCM/BC NEM nahraditelné (při pálení keramiky dodržujte hodnoty WAK)	2791,-

Balení obsahuje spojovací šroubek N-011-000001.

ICX-Cerec®-lepící báze (**POUZE** pro Sirona®-System)

Obj. číslo		Produkt	Rozměry	Materiál	Cena Kč
N-029-000050		ICX-Cerec®-lepící báze s hexem pro Cerec® S-Block vč. sken. kapny bílé (Bluecam)	GH 0,3mm K 4,65mm Ø 3,65mm	titan	1223,-
N-030-000052		ICX-Cerec®- skenovací pilíř S pro N-029-000050 s hexem vč. sken. kapny bílé (Bluecam)	GH 5,6mm K 4,65mm Ø 3,65mm	titan	1223,-

UPOZORNĚNÍ: OBECNĚ SE DOPORUČUJE SKENOVÁNÍ PROSTŘEDNICTVÍM PŘÍSLUŠNÉHO SKENOVACÍHO PILÍŘE! MUSÍ BÝT VYBRÁN ODPOVÍDAJÍCÍ DATOVÝ ZÁZNAM PRO POUŽITÝ PILÍŘ.

PŘIDRUŽENÁ DATOVÁ SADA CAD/CAM JE K DISPOZICI JAKO DATOVÁ SADA **ALPHATECH 3,4;**
NEBO FRIADENT FX 3,4 PRO SIRONA®-SYSTÉM (**S BLOCK**).

PŘEHLED - PROTETIKA ICX-Ø 3,3mm CERICX-Ø 3,3mm abutmenty

Barva zubu „světlá“ **A**







odpovídá cca
A1, A2, B1

Barva zubu „standard“ **B**

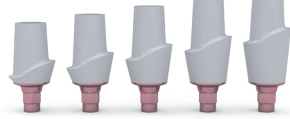
odpovídá cca
A3, B2

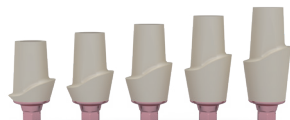
Barva zubu „tmavá“ **C**

odpovídá cca
A3,5 B3

Obj. číslo	Produkt	Rozměry	Materiál	Cena Kč	
N-036-A/B/C 10501	ICX Ø 3,3 CERICX abutment rovný 1mm	Ø 5,5mm/ Ø 6,5mm GH 1,2/3,1mm K 6,5mm	titan	3105,-	<p>A = Barva zubu „světlá“</p>  <p>B = Barva zubu „standard“</p>  <p>C = Barva zubu „tmavá“</p> 
N-036-A/B/C 10502	ICX Ø 3,3 CERICX abutment rovný 2mm	Ø 5,5mm/ Ø 6,5mm GH 2,2/4,1mm K 6,5mm	titan	3105,-	
N-036-A/B/C 10503	ICX Ø 3,3 CERICX abutment rovný 3mm	Ø 5,5mm/ Ø 6,5mm GH 3,2/5,1mm K 6,5mm	titan	3105,-	
N-036-A/B/C 10504	ICX Ø 3,3 CERICX abutment rovný 4mm	Ø 5,5mm/ Ø 6,5mm GH 4,2/6,1mm K 6,5mm	titan	3105,-	
N-036-A/B/C 10505	ICX Ø 3,3 CERICX abutment rovný 5mm	Ø 5,5mm/ Ø 6,5mm GH 5,2/7,1mm K 6,5mm	titan	3105,-	
N-036-A/B/ C20005	ICX Ø 3,3 CERICX 15° estetický 0,5mm	Ø 5,5mm/ Ø 6,5mm GH 1,2/3,2mm K 7mm	titan	3105,-	<p>A = Barva zubu „světlá“</p>  <p>B = Barva zubu „standard“</p>  <p>C = Barva zubu „tmavá“</p> 
N-036-A/B/C 20015	ICX Ø 3,3 CERICX abutment 15° estetický 1,5mm	Ø 5,5mm/ Ø 6,5mm GH 2,2/4,2mm K 7mm	titan	3105,-	
N-036-A/B/C 20025	ICX Ø 3,3 CERICX abutment 15° estetický 2,5mm	Ø 5,5mm/ Ø 6,5mm GH 3,2/5,2mm K 7mm	titan	3105,-	
N-036-A/B/C 20035	ICX Ø 3,3 CERICX abutment 15° estetický 3,5mm	Ø 5,5mm/ Ø 6,5mm GH 4,2/6,2mm K 7mm	titan	3105,-	
N-036-A/B/C 20045	ICX Ø 3,3 CERICX abutment 15° estetický 4,5mm	Ø 5,5mm/ Ø 6,5mm GH 5,2/7,2mm K 7mm	titan	3105,-	











Balení obsahuje spojovací šroubek N-011-000001.

PŘEHLED - PROTETIKA ICX-Ø 3,3mm

ICX-MULTI® koncept = 4-ON-ICX a 6-ON-ICX

ICX-MULTI®-abutmenty

Obj. číslo	Produkt	Rozměry	Materiál	Cena Kč	
N-020-750010	ICX Ø 3,3 MULTI abutment rovný - 1mm	K 2,2mm GH 1mm Ø 4,8	titan	1223,-	
N-020-750020	ICX Ø 3,3 MULTI abutment rovný - 2mm	K 2,2mm GH 2mm Ø 4,8	titan	1223,-	
N-020-750030	ICX Ø 3,3 MULTI abutment rovný - 3mm	K 2,2mm GH 3mm Ø 4,8	titan	1223,-	
N-020-751710	ICX Ø 3,3 MULTI abutment 17° - 1mm hex	K 2,2mm GH 1 = 1mm GH 2 = 2,-4mm Ø 4,8	titan	3105,-	
N-020-751720	ICX Ø 3,3 MULTI abutment 17° - 2mm hex	K 2,2mm GH 1 = 2mm GH 2 = 3,6mm Ø 4,8	titan	3105,-	
N-020-751730	ICX Ø 3,3 MULTI abutment 17° - 3mm hex	K 2,2mm GH 1 = 3mm GH 2 = 4,6mm Ø 4,8	titan	3105,-	
N-020-753510	ICX Ø 3,3 MULTI abutment 35° - 1mm hex	K 2,2mm GH 1 = 1mm GH 2 = 3,75mm Ø 4,8	titan	3105,-	
N-020-753520	ICX Ø 3,3 MULTI abutment 35° - 2mm hex	K 2,2mm GH 1 = 2mm GH 2 = 4,75mm Ø 4,8	titan	3105,-	
N-020-753530	ICX Ø 3,3 MULTI abutment 35° - 3mm hex	K 2,2mm GH 1 = 3mm GH 2 = 5,75mm Ø 4,8	titan	3105,-	



Balení obsahuje spojovací šroubek N-020-000010.

Upozornění:

GH = výška gingivy
K = výška komínku

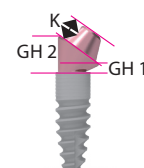

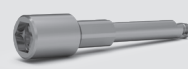







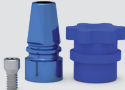

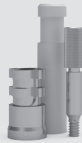

Obj. číslo	Produkt	Rozměry	Materiál	Cena Kč	
C-015-100030	ICX-MULTI hex nástroj SW 1,2mm střední	SW 1,2mm	ušlechtilá ocel	1660,-	
C-020-000001	ICX-MULTI zaváděcí nástroj SW 3,2mm pro rovný MULTI abutment Velmi důležité!	SW 3,2mm	ušlechtilá ocel	1660,-	

PŘEHLED - PROTETIKA ICX-Ø 3,3mm

ICX-MULTI®-koncept = 4-ON-ICX a 6-ON-ICX

minimální stavební výška 5,5mm

Obj. číslo		Produkt	Rozměry	Materiál	Cena Kč
C-003-000005		ICX-MULTI ochranná kapna	Ø 4,8 L 4,6mm	titan	596,-
C-005-070001		ICX-MULTI otiskovací pilíře uzavřené včetně otiskovací kapny	L 11mm	titan	909,-
C-005-070002		ICX-MULTI otiskovací pilíř otevřený - krátký včetně otiskovací pomůcky	L 13mm	titan	909,-
C-005-070020		ICX-MULTI otiskovací pilíř otevřený - dlouhý včetně otiskovací pomůcky	L 16,7mm	titan	909,-
C-006-010007		ICX-MULTI modelový analog CAD/CAM	L 11mm K 2,2mm	titan	596,-
C-020-951120		ICX-MULTI protetický abutment titan	Ø 4,8 L 12mm (lze zkrátit na 4,1mm)	titan	1223,-
C-020-952120		ICX-MULTI protetický abutment plast	Ø 4,8 L 12mm (lze zkrátit na 4,1mm)	plast spalitelný	596,-
C-020-953120		ICX-MULTI protetický abutment PEEK (provizorní/kontrola skusu)	Ø 4,8 L 12mm (lze zkrátit na 4,1mm)	Peek	596,-
C-029-002010		ICX-MULTI lepicí báze (pro třmeny a plastové můstky)	Ø 4,8 L 5,5mm	titan	1223,-
C-029-002011		ICX-MULTI lepicí báze GH 0mm (pro keramické můstky)	Ø 5,4mm L 5,5mm	titan	1223,-
C-030-000010		ICX-MULTI skenovací tělísko	L 12,5mm B 4,5mm T 6,5mm	Peek	1223,-
C-030-000013		ICX-MULTI skenovací tělísko úzké	Ø 4,10mm L 10mm	titan	1223,-
C-031-100001		ICX-Maximus-kapna GH 3mm (pro ICX-MULTI abutment)	Ø 4,8 L 4,4mm	titan	1223,-







Včetně protetického šroubku C-020-000011 (spoj. šroubek pro ICX-MULTI abutment).

PŘEHLED - PROTETIKA ICX-Ø 3,3mm

ICX-MULTI® koncept = 4-ON-ICX a 6-ON-ICX

minimální stavební výška 5,5mm

Obj. číslo		Produkt	Rozměry	Materiál	Cena Kč
C-020-956120		ICX-MULTI protetický abutment CoCr Biodur CCM/BC NEM slévatelné	Ø 4,8mm L 7mm	CoCr Biodur CCM/ BC	1537,-
C-020-955120		ICX-MULTI-svařovací abutment pro svařování několika abutmentů pomocí titanového drátu	Ø 4,8mm L 12mm	titan	1223,-
C-020-955121		ICX-MULTI-svařovací abutment pro svařování několika abutmentů pomocí titanového drátu	Ø 5,1mm L 10,5mm	titan	1223,-

 Včetně protetického šroubku C-020-000011
(spoj. šroubek pro ICX-MULTI abutment).

Oblast použití a indikace

Koncept ICX-MULTI® je protetický koncept pro okamžitou obnovu u bezzubých pacientů. Pro lepší podporu dočasné náhrady je možné umístit laterální implantáty distálně v úhlu 17° nebo 35°. Toto zaúhlení je vyrovnáváno speciálními abutmenty.

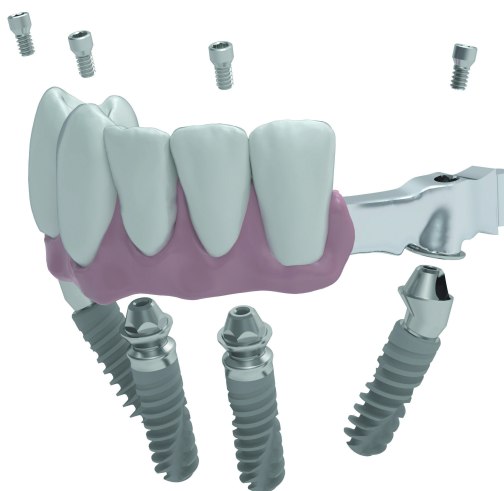





4-ON-ICX

PŘEHLED - PROTETIKA ICX-Ø 3,3mm



lepící báze a sken. abutmenty · t-bona · ICX-Maximus

t-bona kulové abutmenty

Obj. číslo	Produkt	Rozměry	Materiál	Cena Kč	
N-022-060001	ICX Ø 3,3 t-bona standard - 1mm	GH 1mm	titan	1850,-	
N-022-060002	ICX Ø 3,3 t-bona standard - 2mm	GH 2mm	titan	1850,-	
N-022-060003	ICX Ø 3,3 t-bona standard - 3mm	GH 3mm	titan	1850,-	

C-015-100007		ICX-t-bona kulová hlavice inzerční nástroj	L 19mm	ušlechtilá ocel	1660,-
--------------	--	---	--------	--------------------	---------------

ICX-Maximus abutmenty

Obj. číslo	Produkt	Rozměry	Materiál	Cena Kč	
N-031-010001	ICX Ø 3,3 Maximus dvoudílný 1mm	GH 1mm	titan	3105,-	
N-031-010002	ICX Ø 3,3 Maximus dvoudílný 2mm	GH 2mm	titan	3105,-	
N-031-010003	ICX Ø 3,3 Maximus dvoudílný 3mm	GH 3mm	titan	3105,-	











Balení obsahuje spojovací šroubek N-011-000001.





PŘEHLED - PROTETIKY ICX-Ø 3,3mm

ICX-t-bona systém kulových hlavice

t-ecco/matrice

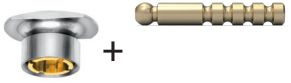
Obj. číslo		Produkt	Materiál	Cena Kč
T-13825		t-ecco matrice, komplet vč. zlaté vnitřní matrice a s červeným plast. pomocným kroužkem	titan plus AuPt	1537,-
T-13836		t-ecco matrice - samostatná Bez zlaté vnitřní matrice	titan	1098,-
T-13833		t-ecco zlatá vnitřní matrice	AuPt	1098,-
T-13846		t-ecco vnitřní matrice zlaté barvy (slabá)	titan Grade5	1098,-
T-13845		t-ecco červená vnitřní matrice (silná)	titan Grade5	1098,-
EK-833100		modelový analog	mosaz	282,-
T-10571	 aktivace deaktivace	t-ecco aktivátor/deaktivátor	ušlechtilá ocel	1660,-
960002		hex nástroj SW 0,9 krátký L 20mm	ušlechtilá ocel	983,-
C-015-100029		hex nástroj SW 0,9 dlouhý - jednodílný L 35mm	ušlechtilá ocel	1660,-

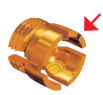
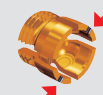
Dalbo®-PLUS/matrice

Obj. číslo		Produkt	Materiál	Cena Kč
DP-055890		Dalbo PLUS matrice TE eliptický kompletní sada vč. Dalbo-PLUS lamelového násadce a analogu - bez drážkového značení	titan plus Elitor (68,6% Au)	2477,-
DP-055643		Dalbo PLUS lamelová matrice (bez drážkového značení)	Elitor	1537,-
DP-050068		Dalbo PLUS Tuning-Soft-lamelová matrice (značení 1 drážka) při opotřebení kul. hlavice do 0,05mm	Elitor	1537,-
DP-055687		Dalbo PLUS Tuning-lamelová matrice (značení 2 drážky) při opotřebení kul. hlavice nad 0,05mm	Elitor	1537,-
DP-072609		Dalbo PLUS nástroj/aktivátor (každé ¼ otáčky zvyšuje retenční úroveň o 200g)	ušlechtilá ocel	1321,-

Upozornění: ujistěte se, že používáte nástroj Dalbo-PLUS (DP-072609) k nastavení retence individuálně podle situace.

PŘEHLED - PROTETIKA ICX-Ø 3,3mm

ICX-Maximus příslušenství

Matrice

ICX-Maximus příslušenství:

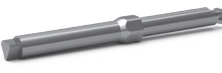
Obj. číslo		Produkt	Materiál	Cena Kč
C-031-852400		Retenční vložka transparentní ret. síla cca. 2,3 kg - pevná Kompensace divergence ± 10°	plast (balení 4ks)	596,-
C-031-852700		Retenční vložka růžová ret. síla cca. 1,6 kg - střední Kompensace divergence ± 10°	plast (balení 4ks)	596,-
C-031-852900		Retenční vložka modrá ret. síla cca. 0,7 kg - slabá Kompensace divergence ± 10°	plast (balení 4ks)	596,-
C-031-854700		Retenční vložka zelená ret. síla cca. 1,8 kg - střední Kompensace divergence ± 20°	plast (balení 4ks)	596,-
C-031-854800		Retenční vložka červená ret. síla cca. 0,4 kg - slabá Kompensace divergence ± 20°	plast (balení 4ks)	596,-
C-031-851500		Laboratorní pouzdro černé žádná retence (laboratorní)	plast (balení 4ks)	596,-
C-031-852300		ICX-Maximus Block out Spacer balení 2ks	plast (balení 2ks)	596,-
C-031-851902		Matrice-Set (titanová kapna s černou laboratorní vložkou - distančním kroužkem a a retenční vložkou)	titan/ plast (balení 2ks)	1364,-
C-031-851910		Matrice-Set (titanová kapna s černou laboratorní vložkou - distančním kroužkem a a retenční vložkou)	titan/ plast (balení 10ks)	6241,-
C-031-009142		Matrice (titanová kapna)	titan	596,-
C-015-100032		Core nástroj (univerzální)	ušlechtilá ocel	2236,-
C-031-850501		Otiskovací kapna	titan (balení 4ks)	1850,-
C-031-853000		Modelový analog Ø 4mm	titan balení 4ks	1850,-
C-015-100018		Klíč pro ráčnu nebo kolínko 25mm (krátký)	ušlechtilá ocel	983,-
C-015-100031		Klíč pro ráčnu nebo kolínko 30mm (dlouhý)	ušlechtilá ocel	983,-

Jedno- a dvojdílný pilíř ICX Maximus je vlastním vývojem společnosti medentis medical a je kompatibilní s pilířem Locator™. **K dispozici pro všechny implantáty ICX!**

Výrobky označené ® a ™ jsou registrované ochranné známky příslušného výrobce.

PŘEHLED: ICX-PREMIUM BL implantáty

ICX- PREMIUM BONE LEVEL

ICX-PREMIUM BL - implantáty
Cena Kč 2500,-/ks

růžové Ø 3,3mm

Obj. číslo

C-001-330080	ICX- Premium BL Ø 3,3x8mm
C-001-330100	ICX- Premium BL Ø 3,3x10mm
C-001-330125	ICX- Premium BL Ø 3,3x12,5mm

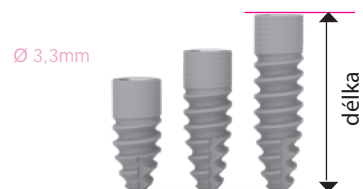

ICX-PREMIUM BL- implantáty
Cena Kč 2500,-/ks

červené Ø 3,75mm

Obj. číslo

C-001-390080	ICX Premium BL Ø 3,75x 8mm
C-001-390100	ICX Premium BL Ø 3,75x10mm
C-001-390125	ICX Premium BL Ø 3,75x12,5mm
C-001-390150	ICX Premium BL Ø 3,75x15mm

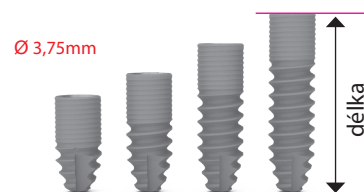

ICX-PREMIUM BL- implantáty
Cena Kč 2500,-/ks

zelené Ø 4,1mm

Obj. číslo

C-001-425080	ICX Premium BL Ø 4,1x 8mm
C-001-425100	ICX Premium BL Ø 4,1x 10mm
C-001-425125	ICX Premium BL Ø 4,1x 12,5mm
C-001-425150	ICX Premium BL Ø 4,1x 15mm

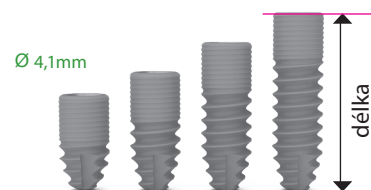

ICX-PREMIUM BL- implantáty
Cena Kč 2500,-/ks

modré Ø 4,8mm

Obj. číslo

C-001-480080	ICX Premium BL Ø 4,8x 8mm
C-001-480100	ICX Premium BL Ø 4,8x 10mm
C-001-480125	ICX Premium BL Ø 4,8x 12,5mm
C-001-480150	ICX Premium BL Ø 4,8x 15mm

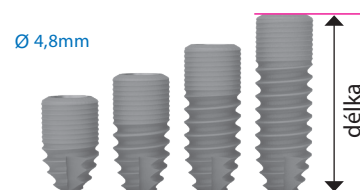

PŘEHLED: ICX-PREMIUM TL implantáty

ICX-PREMIUM TISSUE LEVEL

Při objednávce abutmentů s GH 0mm mějte na paměti dvě různé platformy BL a TL implantátů.

ICX-PREMIUM-TISSUE LEVEL-implantáty Cena Kč 2500,-/ks

Obj. číslo

C-001-345065	ICX-Premium TL Ø 3,45 x 6,5mm
C-001-345080	ICX-Premium TL Ø 3,45 x 8mm
C-001-345100	ICX-Premium TL Ø 3,45 x 10mm
C-001-345125	ICX-Premium TL Ø 3,45 x 12,5mm

žluté Ø 3,45mm

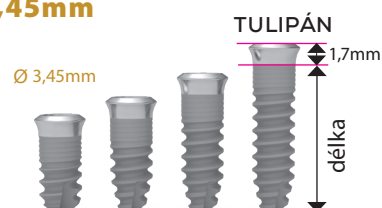

ICX-PREMIUM-TISSUE LEVEL-implantáty Cena Kč 2500,-/ks

Obj. číslo

T-001-390080	ICX Premium TL implantát Ø 3,75 x 8mm
T-001-390100	ICX Premium TL implantát Ø 3,75 x 10mm
T-001-390125	ICX Premium TL implantát Ø 3,75 x 12,5mm

červené Ø 3,75mm

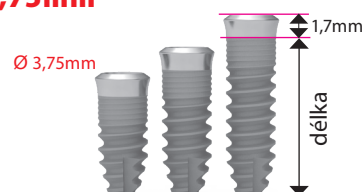

ICX-PREMIUM-TISSUE LEVEL-implantáty Cena Kč 2500,-/ks

Obj. číslo

T-001-425080	ICX Premium TL implantát Ø 4,1 x 8mm
T-001-425100	ICX Premium TL implantát Ø 4,1 x 10mm
T-001-425125	ICX Premium TL implantát Ø 4,1 x 12,5mm

zelené Ø 4,1mm

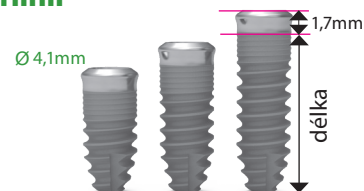

ICX-PREMIUM-TISSUE LEVEL-implantáty Cena Kč 2500,-/ks

Obj. číslo

T-001-480049	ICX Premium TL implantát Ø 4,8 x 4,9mm
T-001-480065	ICX Premium TL implantát Ø 4,8 x 6,5mm
T-001-480080	ICX Premium TL implantát Ø 4,8 x 8mm
T-001-480100	ICX Premium TL implantát Ø 4,8 x 10mm
T-001-480125	ICX Premium TL implantát Ø 4,8 x 12,5mm

modré Ø 4,8mm



PŘEHLED: ICX-ACTIVE MASTER implantáty

ICX-ACTIVE-MASTER BONE LEVEL

ICX-ACTIVE MASTER BL- implantáty

růžové Ø 3,3mm

Cena Kč 2500,-/ks

Obj. číslo

ACM-001-330080	ICX-ACTIVE-MASTER Ø 3,3x8mm
ACM-001-330100	ICX-ACTIVE-MASTER Ø 3,3x10mm
ACM-001-330125	ICX-ACTIVE-MASTER Ø 3,3x12,5mm

Ø 3,3mm

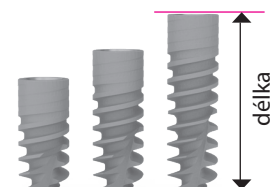

ICX-ACTIVE-MASTER-implantáty

červené Ø 3,75mm

Cena Kč 2500,-/ks

Obj. číslo

ACM-001-390080	ICX-ACTIVE-MASTER Ø 3,75 x 8mm
ACM-001-390100	ICX-ACTIVE-MASTER Ø 3,75 x 10mm
ACM-001-390125	ICX-ACTIVE-MASTER Ø 3,75 x12,5mm
ACM-001-390150	ICX-ACTIVE-MASTER Ø 3,75 x15mm

Ø 3,75mm

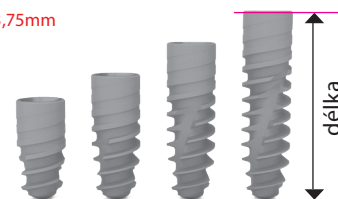

ICX-ACTIVE-MASTER-implantáty

zelené Ø 4,1mm

Cena Kč 2500,-/ks

Obj. číslo

ACM-001-425080	ICX-ACTIVE-MASTER Ø 4,1 x 8mm
ACM-001-425100	ICX-ACTIVE-MASTER Ø 4,1 x10mm
ACM-001-425125	ICX-ACTIVE-MASTER Ø 4,1 x12,5mm
ACM-001-425150	ICX-ACTIVE-MASTER Ø 4,1 x15mm

Ø 4,1mm

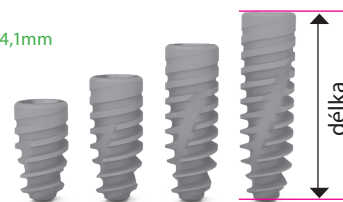

ICX-ACTIVE-MASTER-implantáty

modré Ø 4,8mm

Cena Kč 2500,-/ks

Obj. číslo

ACM-001-480080	ICX-ACTIVE-MASTER Ø 4,8 x 8mm
ACM-001-480100	ICX-ACTIVE-MASTER Ø 4,8 x 10mm
ACM-001-480125	ICX-ACTIVE-MASTER Ø 4,8 x 12,5mm
ACM-001-480150	ICX-ACTIVE-MASTER Ø 4,8 x 15mm

Ø 4,8mm

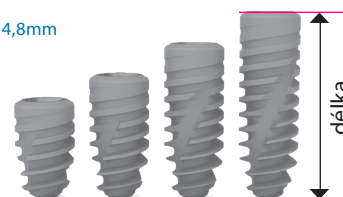

PŘEHLED:

ICX-PREMIUM TL implantáty

ICX-PREMIUM TISSUE LEVEL implantáty

Při objednávce abutmentů s GH 0mm mějte na paměti dvě různé platformy

BL a TL implantátů.

Tyto abutmenty jsou dále výslovně označeny.

ICX-ACTIVE MASTER-TISSUE LEVEL-implantáty
Cena Kč 2500,-/ks

Obj. číslo

TAM-001-390080	ICX Active Master TL implantát Ø 3,75 x 8mm
TAM-001-390100	ICX Active Master TL implantát Ø 3,75 x 10mm
TAM-001-390125	ICX Active Master TL implantát Ø 3,75 x 12,5mm

červené Ø 3,75mm

Ø 3,75mm

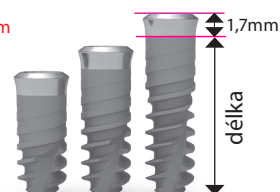

ICX-ACTIVE MASTER-TISSUE LEVEL-implantáty
Cena Kč 2500,-/ks

Obj. číslo

TAM-001-425080	ICX Active Master TL implantát Ø 4,1 x 8mm
TAM-001-425100	ICX Active Master TL implantát Ø 4,1 x 10mm
TAM-001-425125	ICX Active Master TL implantát Ø 4,1 x 12,5mm

zelené Ø 4,1mm

Ø 4,1mm

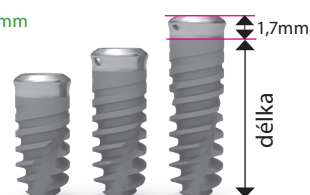

ICX-ACTIVE MASTER-TISSUE LEVEL-implantáty
Cena Kč 2500,-/ks

Obj. číslo

TAM-001-480080	ICX Active Master TL implantát Ø 4,8 x 8mm
TAM-001-480100	ICX Active Master TL implantát Ø 4,8 x 10mm
TAM-001-480125	ICX Active Master TL implantát Ø 4,8 x 12,5mm

modré Ø 4,8mm

Ø 4,8mm

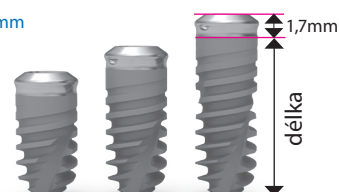

PŘEHLED: ICX-ACTIVE LIQUID / ICX-ACTIVE-WHITE implantáty

ICX-ACTIVE LIQUID - implantáty

Cena Kč 2900,-/ks

Obj. číslo

LAC-330080	Ø 3,3mm - délka 8mm - ICX-Active Liquid implantát
LAC-330100	Ø 3,3mm - délka 10mm - ICX-Active Liquid implantát
LAC-330125	Ø 3,3mm - délka 12,5mm - ICX-Active Liquid implantát
LAC-390080	Ø 3,75mm - délka 8mm - ICX-Active Liquid implantát
LAC-390100	Ø 3,75mm - délka 10mm - ICX-Active Liquid implantát
LAC-390125	Ø 3,75mm - délka 12,5mm - ICX-Active Liquid implantát
LAC-390150	Ø 3,75mm - délka 15mm - ICX-Active Liquid implantát
LAC-425080	Ø 4,1mm - délka 8mm - ICX-Active Liquid implantát
LAC-425100	Ø 4,1mm - délka 10mm - ICX-Active Liquid implantát
LAC-425125	Ø 4,1mm - délka 12,5mm - ICX-Active Liquid implantát
LAC-425150	Ø 4,1mm - délka 15mm - ICX-Active Liquid implantát
LAC-480080	Ø 4,8mm - délka 8mm - ICX-Active Liquid implantát
LAC-480100	Ø 4,8mm - délka 10mm - ICX-Active Liquid implantát
LAC-480125	Ø 4,8mm - délka 12,5mm - ICX-Active Liquid implantát
LAC-480150	Ø 4,8mm - délka 15mm - ICX-Active Liquid implantát



ICX-ACTIVE-WHITE - keramické implantáty (jednodílné)

Cena Kč 10450,-/ks

Obj. číslo

AW-002-425080	ICX-ACTIVE WHITE-implantát Ø 4,1 · L 8mm jednodílný - GH 2,5mm - K 4,5mm
AW-002-425100	ICX-ACTIVE WHITE-implantát Ø 4,1 · L 10mm jednodílný - GH 2,5mm - K 4,5mm
AW-002-425125	ICX-ACTIVE WHITE-implantát Ø 4,1 · L 12,5mm jednodílný - GH 2,5mm - K 4,5mm
AW-002-425150	ICX-ACTIVE WHITE-implantát Ø 4,1 · L 15mm jednodílný - GH 2,5mm - K 4,5mm
AW-002-426080	ICX-ACTIVE WHITE-implantát Ø 4,1 · L 8mm jednodílný - GH 4,5mm - K 4,5mm
AW-002-426100	ICX-ACTIVE WHITE-implantát Ø 4,1 · L 10mm jednodílný - GH 4,5mm - K 4,5mm
AW-002-426125	ICX-ACTIVE WHITE-implantát Ø 4,1 · L 12,5mm jednodílný - GH 4,5mm - K 4,5mm
AW-002-426150	ICX-ACTIVE WHITE-implantát Ø 4,1 · L 15mm jednodílný - GH 4,5mm - K 4,5mm

GH 2,5mm
Ø4,1mm

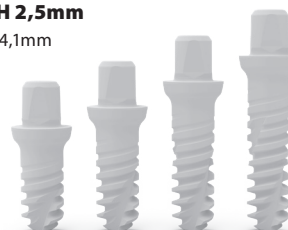

GH 4,5mm
Ø4,1mm

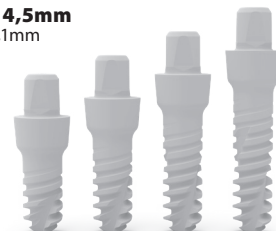

Upozornění: GH = výška gingivy

C-021-000002	ICX-inzerční nástroj pro ICX-ACTIVE WHITE		L 25,6mm	ušlechtilá ocel	1660,-
--------------	--	---	----------	--------------------	---------------

Implantát řady ICX-ACTIVE WHITE může být vynikajícím řešením v případech, kdy tělo pacienta negativně reaguje na kovové předměty, včetně titanu.

Řada ICX-ACTIVE WHITE neobsahuje titan, což eliminuje zvýšenou imunitní odpověď a také umožňuje řešit složité estetické problémy, zejména v případech pacientů s malou nabídkou kosti.

ICX-DIAMOND LIQUID



CHARAKTERISTIKA A PŘEDNOSTI:

- ➔ Nejpevnější implantát ICX
- ➔ Vysoká primární stabilita
- ➔ Hydrofilní povrch implantátu
- ➔ K dispozici ve variantách PREMIUM a ACITVE



PŘEHLED: ICX-DIAMOND PREMIUM LIQUID - implantáty

ICX-DIAMOND PREMIUM BL LIQUID

Obj. číslo	Produkt	Materiál	Cena Kč
G-001-330080	ICX-Diamond Premium BL Ø 3.3x8mm	Giga-titan	3700,-
G-001-330100	ICX-Diamond Premium BL Ø 3.3x10mm	Giga-titan	3700,-
G-001-330125	ICX-Diamond Premium BL Ø 3.3x12.5mm	Giga-titan	3700,-
G-001-390080	ICX-Diamond Premium BL Ø 3.75x8mm	Giga-titan	3700,-
G-001-390100	ICX-Diamond Premium BL Ø 3.75x10mm	Giga-titan	3700,-
G-001-390125	ICX-Diamond Premium BL Ø 3.75x12.5mm	Giga-titan	3700,-
G-001-390150	ICX-Diamond Premium BL Ø 3.75x15mm	Giga-titan	3700,-
G-001-425080	ICX-Diamond Premium BL Ø 4.1x8mm	Giga-titan	3700,-
G-001-425100	ICX-Diamond Premium BL Ø 4.1x10mm	Giga-titan	3700,-
G-001-425125	ICX-Diamond Premium BL Ø 4.1x12.5mm	Giga-titan	3700,-
G-001-425150	ICX-Diamond Premium BL Ø 4.1x15mm	Giga-titan	3700,-
G-001-480080	ICX-Diamond Premium BL Ø 4.8x8mm	Giga-titan	3700,-
G-001-480100	ICX-Diamond Premium BL Ø 4.8x10mm	Giga-titan	3700,-
G-001-480125	ICX-Diamond Premium BL Ø 4.8x12.5mm	Giga-titan	3700,-
G-001-480150	ICX-Diamond Premium BL Ø 4.8x15mm	Giga-titan	3700,-

BONELEVEL



ICX-DIAMOND PREMIUM TL LIQUID

Obj. číslo	Produkt	Materiál	Cena Kč
GT-001-330080	ICX-Diamond Premium TL Ø 3.3x8mm	Giga-titan	3700,-
GT-001-330100	ICX-Diamond Premium TL Ø 3.3x10mm	Giga-titan	3700,-
GT-001-330125	ICX-Diamond Premium TL Ø 3.3x12.5mm	Giga-titan	3700,-
GT-001-345065	ICX-Diamond Premium TL Ø 3.45x6.5mm	Giga-titan	3700,-
GT-001-345080	ICX-Diamond Premium TL Ø 3.45x8mm	Giga-titan	3700,-
GT-001-345100	ICX-Diamond Premium TL Ø 3.45x10mm	Giga-titan	3700,-
GT-001-345125	ICX-Diamond Premium TL Ø 3.45x12.5mm	Giga-titan	3700,-
GT-001-390080	ICX-Diamond Premium TL Ø 3.75x8mm	Giga-titan	3700,-
GT-001-390100	ICX-Diamond Premium TL Ø 3.75x10mm	Giga-titan	3700,-
GT-001-390125	ICX-Diamond Premium TL Ø 3.75x12.5mm	Giga-titan	3700,-
GT-001-425080	ICX-Diamond Premium TL Ø 4.1x8mm	Giga-titan	3700,-
GT-001-425100	ICX-Diamond Premium TL Ø 4.1x10mm	Giga-titan	3700,-
GT-001-425125	ICX-Diamond Premium TL Ø 4.1x12.5mm	Giga-titan	3700,-
GT-001-480049	ICX-Diamond Premium TL Ø 4.8x4.9mm	Giga-titan	3700,-
GT-001-480065	ICX-Diamond Premium TL Ø 4.8x6.5mm	Giga-titan	3700,-
GT-001-480080	ICX-Diamond Premium TL Ø 4.8x8mm	Giga-titan	3700,-
GT-001-480100	ICX-Diamond Premium TL Ø 4.8x10mm	Giga-titan	3700,-
GT-001-480125	ICX-Diamond Premium TL Ø 4.8x12.5mm	Giga-titan	3700,-

TISSUE LEVEL



PŘEHLED:

ICX-DIAMOND ACTIVE MASTER LIQUID - implantáty

ICX-DIAMOND ACTIVE MASTER BL LIQUID

Obj. číslo	Produkt	Materiál	Cena Kč
GAM-001-330080	ICX-Diamond Active Master BL Ø 3.3x8mm	Giga-titan	3700,-
GAM-001-330100	ICX-Diamond Active Master BL Ø 3.3x10mm	Giga-titan	3700,-
GAM-001-330125	ICX-Diamond Active Master BL Ø 3.3x12.5mm	Giga-titan	3700,-
GAM-001-390080	ICX-Diamond Active Master BL Ø 3.75x8mm	Giga-titan	3700,-
GAM-001-390100	ICX-Diamond Active Master BL Ø 3.75x10mm	Giga-titan	3700,-
GAM-001-390125	ICX-Diamond Active Master BL Ø 3.75x12.5mm	Giga-titan	3700,-
GAM-001-390150	ICX-Diamond Active Master BL Ø 3.75x15mm	Giga-titan	3700,-
GAM-001-425080	ICX-Diamond Active Master BL Ø 4.1x8mm	Giga-titan	3700,-
GAM-001-425100	ICX-Diamond Active Master BL Ø 4.1x10mm	Giga-titan	3700,-
GAM-001-425125	ICX-Diamond Active Master BL Ø 4.1x12.5mm	Giga-titan	3700,-
GAM-001-425150	ICX-Diamond Active Master BL Ø 4.1x15mm	Giga-titan	3700,-
GAM-001-480080	ICX-Diamond Active Master BL Ø 4.8x8mm	Giga-titan	3700,-
GAM-001-480100	ICX-Diamond Active Master BL Ø 4.8x10mm	Giga-titan	3700,-
GAM-001-480125	ICX-Diamond Active Master BL Ø 4.8x12.5mm	Giga-titan	3700,-
GAM-001-480150	ICX-Diamond Active Master BL Ø 4.8x15mm	Giga-titan	3700,-

BONELEVEL









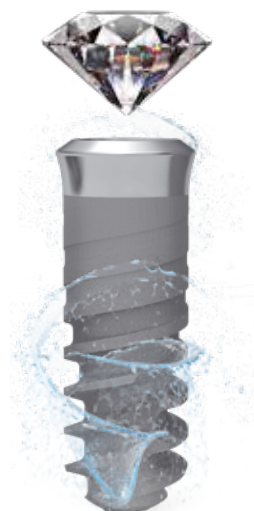













ICX-DIAMOND ACTIVE MASTER TL LIQUID

Obj. číslo	Produkt	Materiál	Cena Kč
GTAM-001-330080	ICX-Diamond Active Master TL Ø 3.3x8mm	Giga-titan	3700,-
GTAM-001-330100	ICX-Diamond Active Master TL Ø 3.3x10mm	Giga-titan	3700,-
GTAM-001-330125	ICX-Diamond Active Master TL Ø 3.3x12.5mm	Giga-titan	3700,-
GTAM-001-390080	ICX-Diamond Active Master TL Ø 3.75x8mm	Giga-titan	3700,-
GTAM-001-390100	ICX-Diamond Active Master TL Ø 3.75x10mm	Giga-titan	3700,-
GTAM-001-390125	ICX-Diamond Active Master TL Ø 3.75x12.5mm	Giga-titan	3700,-
GTAM-001-425080	ICX-Diamond Active Master TL Ø 4.1x8mm	Giga-titan	3700,-
GTAM-001-425100	ICX-Diamond Active Master TL Ø 4.1x10mm	Giga-titan	3700,-
GTAM-001-425125	ICX-Diamond Active Master TL Ø 4.1x12.5mm	Giga-titan	3700,-
GTAM-001-480080	ICX-Diamond Active Master TL Ø 4.8x8mm	Giga-titan	3700,-
GTAM-001-480100	ICX-Diamond Active Master TL Ø 4.8x10mm	Giga-titan	3700,-
GTAM-001-480125	ICX-Diamond Active Master TL Ø 4.8x12.5mm	Giga-titan	3700,-















TISSUE LEVEL

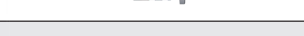

PŘEHLED: ICX-PREMIUM vrtáky

Obj. číslo	ICX-PREMIUM vrták	Produkt	Cena Kč
C-014-000003		ICX- křesťální fréza pro přípravu kosti	675,-
FIL-186RF		ICX-pilotní vrták (kortikální)	675,-
C-014-006290		ICX- paralelní vrták standard Ø 2,9 bílý II ○	675,-
C-014-007290		ICX-paralelní vrták tvrdá kost Ø 2,9 bílý III ○	675,-
C-014-003345		ICX-paralelní vrták měkká kost Ø 3,45 žlutý I ●	675,-
C-014-006345		ICX-paralelní vrták standard Ø 3,45 žlutý II ●	675,-
C-014-007345		ICX-paralelní vrták tvrdá kost Ø 3,45 žlutý III ●	675,-
C-014-003375		ICX-paralelní vrták měkká kost Ø 3,75 červený I ●	675,-
C-014-006375		ICX-paralelní vrták standard Ø 3,75 červený II ●	675,-
C-014-007375		ICX-paralelní vrták tvrdá kost Ø 3,75 červený III ●	675,-
C-014-003410		ICX-paralelní vrták měkká kost Ø 4,1 zelený I ●	675,-
C-014-006410		ICX-paralelní vrták standard Ø 4,1 zelený II ●	675,-
C-014-007410		ICX-paralelní vrták tvrdá kost Ø 4,1 zelený III ●	675,-
C-014-003480		ICX-paralelní vrták měkká kost Ø 4,8 modrý I ●	675,-
C-014-006480		ICX-paralelní vrták standard Ø 4,8 modrý II ●	675,-
C-014-007480		ICX-paralelní vrták tvrdá kost Ø 4,8 modrý III ●	675,-
C-014-005345		ICX-zahlubovací fréza Ø 3,45 žlutá ●	675,-
C-014-005375		ICX-zahlubovací fréza Ø 3,75 červená ●	675,-
C-014-005410		ICX-zahlubovací fréza Ø 4,1 zelená ●	675,-
C-014-005480		ICX-zahlubovací fréza Ø 4,8 modrá ●	675,-

PŘEHLED: ICX-ACTIVE-MASTER vrtáky







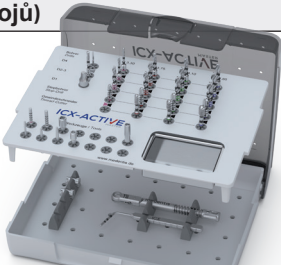



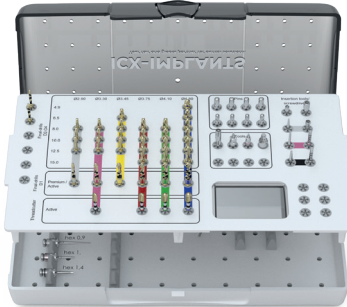





Obj. číslo	ICX-ACTIVE-MASTER vrták	Produkt	Cena Kč
ACM-014-003290		ICX-ACTIVE-MASTER pilotní vrták	1321,-
ACM-014-003375		ICX-ACTIVE-MASTER paralelní vrták měkká kost Ø 3,75 červený I ●	1321,-
ACM-014-006375		ICX-ACTIVE-MASTER paralelní vrták standard Ø 3,75 červený II ●	1321,-
ACM-014-007375		ICX-ACTIVE-MASTER paralelní vrták tvrdá kost Ø 3,75 červený III ●	1321,-
ACM-014-003410		ICX-ACTIVE-MASTER paralelní vrták měkká kost Ø 4,1 zelený I ●	1321,-
ACM-014-006410		ICX-ACTIVE-MASTER paralelní vrták standard Ø 4,1 zelený II ●	1321,-
ACM-014-007410		ICX-ACTIVE-MASTER paralelní vrták tvrdá kost Ø 4,1 zelený III ●	1321,-
ACM-014-003480		ICX-ACTIVE-MASTER paralelní vrták měkká kost Ø 4,8 modrý I ●	1321,-
ACM-014-006480		ICX-ACTIVE-MASTER paralelní vrták standard Ø 4,8 modrý II ●	1321,-
ACM-014-007480		ICX-ACTIVE-MASTER paralelní vrták tvrdá kost Ø 4,8 modrý III ●	1321,-
ACM-014-004375		ICX-ACTIVE-MASTER závitníkový vrták pro Ø 3,75 červený ●	1321,-
ACM-014-004410		ICX-ACTIVE-MASTER závitníkový vrták pro Ø 4,1 zelený ●	1321,-
ACM-014-004480		ICX-ACTIVE-MASTER závitníkový vrták pro Ø 4,8 modrý ●	1321,-
ACM-014-005375		ICX-ACTIVE-MASTER zahlubovací fréza Ø 3,75 červená ●	1321,-
ACM-014-005410		ICX-ACTIVE-MASTER zahlubovací fréza Ø 4,1 zelená ●	1321,-
ACM-014-005480		ICX-ACTIVE-MASTER zahlubovací fréza Ø 4,8 modrá ●	1321,-

ICX-ACTIVE-MASTER chirurgický box















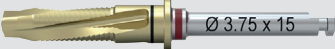

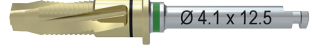
Včetně nástrojů: Kč 33541,-

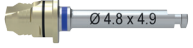
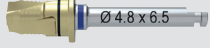
	ICX-ACTIVE-MASTER chirurgický box (vč. nástrojů)	Cena Kč
ACM-018-000006	<p>ICX-ACTIVE-MASTER chirurgický box (včetně nástrojů)</p> 	33541,-





PŘEHLED: ICX-ALL-IN-ONE vrtáky

Obj. číslo	Produkt		Cena Kč
C-018-100001	ICX-All-in-one box - včetně nástrojů		
AIO-014-007290	ICX-All-in-one vrták Ø 2,9 bílý ○		2675,-
AIO-014-007330	ICX-All-in-one vrták Ø 3,3 růžový ●		2675,-
AIO-014-007345	ICX-All-in-one vrták Ø 3,45 žlutý ●		2675,-
AIO-014-007375	ICX-All-in-one vrták Ø 3,75 červený ●		2675,-
AIO-014-007410	ICX-All-in-one vrták Ø 4,1 zelený ●		2675,-
AIO-014-007480	ICX-All-in-one vrták Ø 4,8 modrý ●		2675,-
AIO-014-200000	ICX-All-in-one pilotní vrták		2675,-
AIO-014-290080	ICX-All-in-one vrták Ø 2,9 x 8mm, bílý ○		2675,-
AIO-014-290100	ICX-All-in-one vrták Ø 2,9 x 10mm, bílý ○		2675,-
AIO-014-290125	ICX-All-in-one vrták Ø 2,9 x 12,5mm, bílý ○		2675,-
AIO-014-330080	ICX-All-in-one vrták Ø 3,3 x 8mm, růžový ●		2675,-
AIO-014-330100	ICX-All-in-one vrták Ø 3,3 x 10mm, růžový ●		2675,-
AIO-014-330125	ICX-All-in-one vrták Ø 3,3 x 12,5mm, růžový ●		2675,-
AIO-014-345065	ICX-All-in-one vrták Ø 3,45 x 6,5mm, žlutý ●		2675,-
AIO-014-345080	ICX-All-in-one vrták Ø 3,45 x 8mm, žlutý ●		2675,-
AIO-014-345100	ICX-All-in-one vrták Ø 3,45 x 10mm, žlutý ●		2675,-

PŘEHLED: ICX-ALL-IN-ONE vrtáky

AIO-014-345125	ICX-All-in-one vrták Ø 3,45 x 12,5mm, žlutý ●		2675,-
AIO-014-375080	ICX-All-in-one vrták Ø 3,75 x 8mm, červený ●		2675,-
AIO-014-375100	ICX-All-in-one vrták Ø 3,75 x 10mm, červený ●		2675,-
AIO-014-375125	ICX-All-in-one vrták Ø 3,75 x 12,5mm, červený ●		2675,-
AIO-014-375150	ICX-All-in-one vrták Ø 3,75 x 15mm, červený ●		2675,-
AIO-014-410080	ICX-All-in-one vrták Ø 4,1 x 8mm, zelený ●		2675,-
AIO-014-410100	ICX-All-in-one vrták Ø 4,1 x 10mm, zelený ●		2675,-
AIO-014-410125	ICX-All-in-one vrták Ø 4,1 x 12,5mm, zelený ●		2675,-
AIO-014-410150	ICX-All-in-one vrták Ø 4,1 x 15mm, zelený ●		2675,-
AIO-014-480049	ICX-All-in-one vrták Ø 4,8 x 4,9mm, modrý ●		2675,-
AIO-014-480065	ICX-All-in-one vrták Ø 4,8 x 6,5mm, modrý ●		2675,-
AIO-014-480080	ICX-All-in-one vrták Ø 4,8 x 8mm, modrý ●		2675,-
AIO-014-480100	ICX-All-in-one vrták Ø 4,8 x 10mm, modrý ●		2675,-
AIO-014-480125	ICX-All-in-one vrták Ø 4,8 x 12,5mm, modrý ●		2675,-
AIO-014-480150	ICX-All-in-one vrták Ø 4,8 x 15mm, modrý ●		2675,-
AIO-014-004330	ICX-All-in-one závitníkový vrták Ø 3,3 růžový ●		2675,-
AIO-014-004375	ICX-All-in-one závitníkový vrták Ø 3,75 červený ●		2675,-
AIO-014-004410	ICX-All-in-one závitníkový vrták Ø 4,1 zelený ●		2675,-
AIO-014-004480	ICX-All-in-one závitníkový vrták Ø 4,8 modrý ●		2675,-

PŘEHLED: ICX-stop zarážky

Obj. číslo	Produkt	Materiál	Cena Kč	
C-027-129049	ICX-stop zarážka Ø 2,9mm hloubka vrtu 4,9mm ○ BÍLÁ	titan	675,-	<p>Ø 2,9mm</p> 
C-027-129065	ICX-stop zarážka Ø 2,9mm hloubka vrtu 6,5mm ○ BÍLÁ	titan	675,-	
C-027-129080	ICX-stop zarážka Ø 2,9mm hloubka vrtu 8mm ○ BÍLÁ	titan	675,-	
C-027-129100	ICX-stop zarážka Ø 2,9mm hloubka vrtu 10mm ○ BÍLÁ	titan	675,-	
C-027-129125	ICX-stop zarážka Ø 2,9mm hloubka vrtu 12,5mm ○ BÍLÁ	titan	675,-	
C-027-135049	ICX-stop zarážka Ø 3,45mm hloubka vrtu 4,9mm ● ŽLUTÁ	titan	675,-	<p>Ø 3,3mm Ø 3,45mm</p>  <p>vhodné i pro ICX-Ø 3,3mm NARROW</p>
C-027-135065	ICX-stop zarážka Ø 3,45mm hloubka vrtu 6,5mm ● ŽLUTÁ	titan	675,-	
C-027-135080	ICX-stop zarážka Ø 3,45mm hloubka vrtu 8mm ● ŽLUTÁ	titan	675,-	
C-027-135100	ICX-stop zarážka Ø 3,45mm hloubka vrtu 10mm ● ŽLUTÁ	titan	675,-	
C-027-135125	ICX-stop zarážka Ø 3,45mm hloubka vrtu 12,5mm ● ŽLUTÁ	titan	675,-	
C-027-138049	ICX-stop zarážka Ø 3,75mm hloubka vrtu 4,9mm ● ČERVENÁ	titan	675,-	<p>Ø 3,75mm</p> 
C-027-138065	ICX-stop zarážka Ø 3,75mm hloubka vrtu 6,5mm ● ČERVENÁ	titan	675,-	
C-027-138080	ICX-stop zarážka Ø 3,75mm hloubka vrtu 8mm ● ČERVENÁ	titan	675,-	
C-027-138100	ICX-stop zarážka Ø 3,75mm hloubka vrtu 10mm ● ČERVENÁ	titan	675,-	
C-027-138125	ICX-stop zarážka Ø 3,75mm hloubka vrtu 12,5mm ● ČERVENÁ	titan	675,-	
C-027-141049	ICX-stop zarážka Ø 4,1mm hloubka vrtu 4,9mm ● ZELENÁ	titan	675,-	<p>Ø 4,1mm</p> 
C-027-141065	ICX-stop zarážka Ø 4,1mm hloubka vrtu 6,5mm ● ZELENÁ	titan	675,-	
C-027-141080	ICX-stop zarážka Ø 4,1mm hloubka vrtu 8mm ● ZELENÁ	titan	675,-	
C-027-141100	ICX-stop zarážka Ø 4,1mm hloubka vrtu 10mm ● ZELENÁ	titan	675,-	
C-027-141125	ICX-stop zarážka Ø 4,1mm hloubka vrtu 12,5mm ● ZELENÁ	titan	675,-	

PŘEHLED: ICX-stop zarážky / ICX-kostní expandery

Obj. číslo	Produkt	Materiál	Cena Kč	
C-027-148049	ICX-stop zarážka Ø 4,8mm hloubka vrtu 4,9mm ● modrá	titan	675,-	
C-027-148065	ICX-stop zarážka Ø 4,8mm hloubka vrtu 6,5mm ● modrá	titan	675,-	
C-027-148080	ICX-stop zarážka Ø 4,8mm hloubka vrtu 8mm ● modrá	titan	675,-	
C-027-148100	ICX-stop zarážka Ø 4,8mm hloubka vrtu 10mm ● modrá	titan	675,-	
C-027-148125	ICX-stop zarážka Ø 4,8mm hloubka vrtu 12,5mm ● modrá	titan	675,-	

Obj. číslo	Produkt	Materiál	Cena Kč
C-018-000016	ICX-box pro stop zarážky (prázdný)	plast	6065,-
C-018-000017	ICX-box pro stop zarážky (vč. 25 titanových stop zarážek)	plast sterilizovatelný	14535,-

ODBORNÉ VYJMUTÍ ICX-STOP ZARÁŽKY Z BOXU:

Krok 1 ze 3

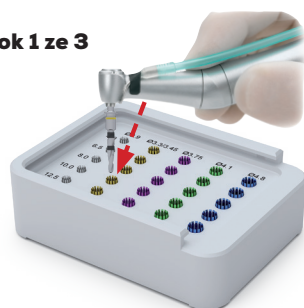

Krok 2 ze 3

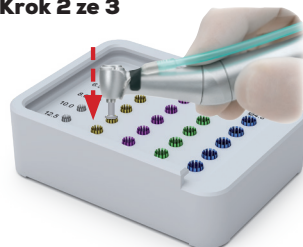

Krok 3 ze 3

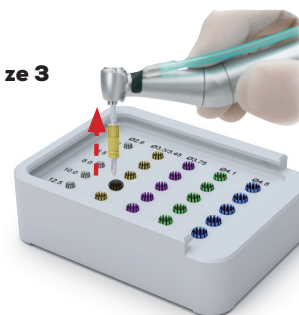



ICX-box pro kostní expandery

Obj. číslo	Produkt	Materiál	Cena Kč	
C-018-100019	ICX- box pro kostní expandery včetně nástrojů	plast	14535,-	
C-014-600001	ICX-kostní expander č.1	titan	2677,-	
C-014-600002	ICX-kostní expander č.2	titan	2677,-	
C-014-600003	ICX-kostní expander č.3	titan	2677,-	
C-014-600004	ICX-kostní expander č.4	titan	2677,-	
960001	ICX-ráčna	ušl. ocel	5390,-	
960007	ICX-univerzální nástroj	ušl. ocel	1660,-	
C-021-000002	ICX- masivní klíč	ušl. ocel	1660,-	
C-032-020110	ICX-Magellan univerzální vrták krátký Ø 2,0 pro lžičku	ušlechtilá ocel	525,-	

PŘEHLED:

ICX-uzavírací šroubky a vhojovací válečky

Obj. číslo	Produkt	Rozměry	Materiál	Cena Kč		
C-003-000001	ICX-uzavírací šroubek nesterilní	GH 0mm	titan	517,-		
C-003-000002	ICX-uzavírací šroubek sterilní	GH 0mm	titan	517,-		
C-003-000021	ICX-uzavírací šroubek modrý Ø 3,1mm	GH 2mm	titan	517,-		
C-003-000022	ICX-uzavírací šroubek modrý Ø 3,75mm	GH 0,5mm	titan	517,-		
C-004-444720	ICX-vhojovací váleček bottle size Ø 4,7/3,9mm	GH 2mm L 3,5mm	titan	909,-	<p>Ø 4,7/3,9mm</p> 	
C-004-444730	ICX-vhojovací váleček bottle size Ø 4,7/3,9mm	GH 3mm L 4,5mm	titan	909,-		
C-004-444740	ICX-vhojovací váleček bottle size Ø 4,7/3,9mm	GH 4mm L 5,5mm	titan	909,-		
C-004-444750	ICX-vhojovací váleček bottle size Ø 4,7/3,9mm	GH 5mm L 6,5mm	titan	909,-		
C-004-004510	ICX-vhojovací váleček Ø 4,7mm	GH 1mm	titan	909,-	<p>Ø 4,7mm</p> 	
C-004-004520	ICX-vhojovací váleček Ø 4,7mm	GH 2mm	titan	909,-		
C-004-004530	ICX-vhojovací váleček Ø 4,7mm	GH 3mm	titan	909,-		
C-004-004540	ICX-vhojovací váleček Ø 4,7mm	GH 4mm	titan	909,-		
C-004-004550	ICX-vhojovací váleček Ø 4,7mm	GH 5mm	titan	909,-		
C-004-004560	ICX-vhojovací váleček Ø 4,7mm	GH 6mm	titan	909,-		
C-004-006020	ICX-vhojovací váleček Ø 6mm	GH 2mm	titan	909,-	<p>Ø 6mm</p> 	
C-004-006030	ICX-vhojovací váleček Ø 6mm	GH 3mm	titan	909,-		
C-004-006040	ICX-vhojovací váleček Ø 6mm	GH 4mm	titan	909,-		
C-004-006050	ICX-vhojovací váleček Ø 6mm	GH 5mm	titan	909,-		
C-004-006060	ICX-vhojovací váleček Ø 6mm	GH 6mm	titan	909,-		
C-004-008030	ICX-vhojovací váleček Ø 8mm	GH 3mm	titan	909,-	<p>Ø 8mm</p> 	
C-004-008050	ICX-vhojovací váleček Ø 8mm	GH 5mm	titan	909,-		

PŘEHLED:

ICX-vhojovací válečky individualizovatelné (provizorní)

Obj. číslo	Produkt	Rozměry	Materiál	Cena Kč	
C-004-504720	ICX-vhojovací váleček individualizovatelný s hexem - Ø 4,7mm	GH 2mm K 6mm	PEEK sterilizovatelný	909,-	
C-004-504740	ICX-vhojovací váleček individualizovatelný s hexem - Ø 4,7mm	GH 4mm K 6mm	PEEK sterilizovatelný	909,-	
C-004-514720	ICX-vhojovací váleček individualizovatelný bez hexu - Ø 4,7mm	GH 2mm K 6mm	PEEK sterilizovatelný	909,-	
C-004-514740	ICX-vhojovací váleček individualizovatelný bez hexu - Ø 4,7mm	GH 4mm K 6mm	PEEK sterilizovatelný	909,-	
C-004-524706	ICX-vhojovací váleček individualizovatelný s hexem Ø 5mm	L 6,5mm	PEEK sterilizovatelný	909,-	
C-004-524708	ICX-vhojovací váleček individualizovatelný s hexem - Ø 5mm	L 8,5mm	PEEK sterilizovatelný	909,-	
C-004-524710	ICX-vhojovací váleček individualizovatelný s hexem - Ø 5mm	L 10,5mm	PEEK sterilizovatelný	909,-	
C-004-526006	ICX-vhojovací váleček individualizovatelný s hexem - Ø 7mm	L 6,5mm	PEEK sterilizovatelný	909,-	
C-004-526008	ICX-vhojovací váleček individualizovatelný s hexem - Ø 7mm	L 8,5mm	PEEK sterilizovatelný	909,-	
C-004-526010	ICX-vhojovací váleček individualizovatelný s hexem - Ø 7mm	L 10,5mm	PEEK sterilizovatelný	909,-	

Obj. číslo	Produkt	Rozměry	Materiál	Cena Kč	
C-004-034550	vhojovací váleček 2-dílný jen pro TISSUE LEVEL (TL) implantáty s hexem	Ø 5mm L 5mm	PEEK sterilizovatelný	909,-	



Balení obsahuje C-011-000001.

Obj. číslo	Produkt	Rozměry	Materiál	Cena Kč	
C-003-000100	ICX-set kostního kroužku obsahuje zámkový a krycí šroubek	GH 0mm	titan	909,-	
C-015-100030	ICX-MULTI hex nástroj SW 1,2mm střední	SW 1,2mm	ušlechtilá ocel	1660,-	

Upozornění: GH = výška gingivy
K = výška komínku
L = délka od horní hrany implantátu

PŘEHLED: ICX-TL-vhojovací váleček kónický

Obj. číslo	Produkt	Rozměry	Materiál	Cena Kč	
C-004-245010	ICX-TL-vhojovací váleček kónický	Ø 5mm 1mm GH	titan	909,-	
C-004-245020	ICX-TL-vhojovací váleček kónický	Ø 5mm 2mm GH	titan	909,-	
C-004-245030	ICX-TL-vhojovací váleček kónický	Ø 5mm 3mm GH	titan	909,-	
C-004-245040	ICX-TL-vhojovací váleček kónický	Ø 5mm 4mm GH	titan	909,-	
C-004-245060	ICX-TL-vhojovací váleček kónický	Ø 5mm 6mm GH	titan	909,-	

Produkt:

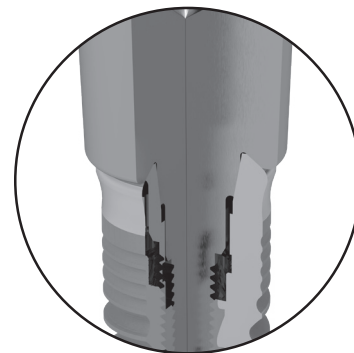

ICX-TL-vhojovací váleček kónický

- tvoří rozšířený emergence profil pro všechny následné náhrady na abutmentech a lepicích bázích od GH 0mm
- chrání platformu tulipánu během procesu hojení
- je jednoduchý
- leží na platformě TL a kruhově obklopuje přibližně 0,25mm okraj tulipánu
- zkosení kužele činí 4 stupně, Ø 5,2mm



PŘEHLED: CERICX vhojovací válečky & otiskovací pilíře

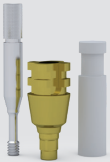
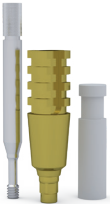

Kompletní systém určený pro emergence profil přesně přizpůsobený abutmentům CERICX a odpovídajícím způsobem navržený pro následný otisk.

Obj. číslo	Produkt	Rozměry	Materiál	Cena Kč	
C-004-116001	CERICX-vhojovací váleček odpovídá CERICX-abutmentu rovný 1mm C-036-A/B/C10501	Ø 6mm GH 3mm	titan	909,-	
C-004-116002	CERICX-vhojovací váleček odpovídá CERICX-abutmentu rovný 2mm C-036-A/B/C10502	Ø 6mm GH 4mm	titan	909,-	
C-004-116003	CERICX-vhojovací váleček odpovídá CERICX-abutmentu rovný 3mm C-036-A/B/C10503	Ø 6mm GH 5mm	titan	909,-	
C-004-116004	CERICX-vhojovací váleček odpovídá CERICX-abutmentu rovný 4mm C-036-A/B/C10504	Ø 6mm GH 6mm	titan	909,-	
C-005-020005	CERICX otiskovací pilíř uzavřený	Ø 7mm L 13mm	titan	1223,-	
C-005-030012	CERICX otiskovací pilíř otevřený krátký	Ø 5,5mm L 9mm	titan	1223,-	
C-005-030011	CERICX otiskovací pilíř otevřený dlouhý	Ø 5,5mm L 16mm	titan	1223,-	

Upozornění: GH = výška gingivy
L = délka od horní hrany implantátu

PŘEHLED: ICX-otiskovací pilíře

ICX-otiskovací metoda uzavřená

Obj. číslo		Produkt	Rozměry	Materiál	Cena Kč
C-005-020002		ICX-titanový otiskovací pilíř modrý 3 dílný skládá se z: uzavřeného otiskovacího pilíře, spojovacího šroubku a otiskovací kapny	L 11,5mm vč. kapny	titan	1223,-
C-005-040010		ICX-otiskovací kapna - modrá balení po 10ks		plast	1848,-

ICX-otiskovací metoda otevřená

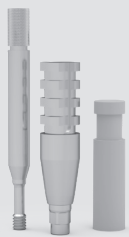
Obj. číslo		Produkt	Rozměry	Materiál	Cena Kč
C-005-030001		ICX-titanový otiskovací pilíř krátký 2 dílný Ø 4,5mm skládá se z: otevřeného otiskovacího pilíře, spojovacího šroubku, otiskovací pomůcky	L 8mm	titan	1223,-
C-005-030002		ICX-titan otiskovací pilíř dlouhý 2 dílný Ø 4,5mm skládá se z: otevřeného otiskovacího pilíře, spojovacího šroubku, otiskovací pomůcky	L 15,5mm	titan	1223,-

Upozornění: L = délka od horní hrany implantátu

PŘEHLED: ICX-modelové analogy

ICX-modelové analogy

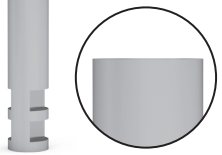
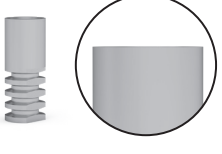
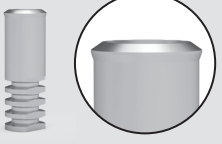
Obj. číslo		Produkt	Rozměry	Materiál	Cena Kč
C-006-010001		ICX-modelový analog pro Bone Level (BL) implantáty standard	L 15mm	titan	596,-
C-006-010003		ICX-modelový analog pro Bone Level (BL) implantáty CAD/CAM vhodný do 3D modelů	L 10mm	titan	596,-
C-006-010008		ICX-modelový analog pro TISSUE LEVEL (TL) implantáty CAD/CAM vhodný i do 3D modelů	L 11,7mm	titan	596,-

Upozornění: L = délka

**Při transferu mějte na paměti dvě různé platformy BL a TL implantátů.
Podle toho vyberte laboratorní analogy BL a TL.**

To je důležité, pokud se protetika později musí dotýkat příslušných platforem implantátů (GH 0mm).

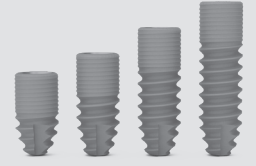

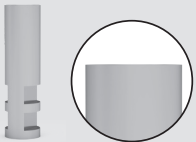
+ 

ICX-BL (Bone Level)
Ø 3,75 · Ø 4,1 · Ø 4,8mm

Obj.č.: C-006-010001

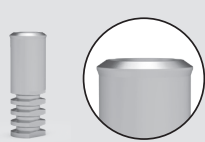

+ 

ICX-TL (Tissue Level)
Ø 3,45 · Ø 3,75 · Ø 4,1 · Ø 4,8mm

Obj.č.: C-006-010008

PŘEHLED: ICX-titanové abutmenty

Pro cementované práce

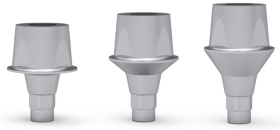
Obj. číslo		Produkt	Rozměry	Materiál	Cena Kč
C-007-010501	 <p style="text-align: center;">Ø 5mm</p>	ICX-titanový abutment krátký - standard Ø 5mm	GH 1 mm K 4mm	titan	1223,-
C-007-010502		ICX-titanový abutment krátký - standard Ø 5mm	GH 2 mm K 4mm	titan	1223,-
C-007-010503		ICX-titanový abutment krátký - standard Ø 5mm	GH 3 mm K 4mm	titan	1223,-
C-007-010504		ICX-titanový abutment krátký - standard Ø 5mm	GH 4 mm K 4mm	titan	1223,-
C-007-010505		ICX-titanový abutment krátký - standard Ø 5mm	GH 5 mm K 4mm	titan	1223,-
C-007-010506		ICX-titanový abutment krátký - standard Ø 5mm	GH 6 mm K 4mm	titan	1223,-
C-007-016501	 <p style="text-align: center;">Ø 6,5mm</p>	ICX-titanový abutment krátký - široký Ø 6,5mm	GH 1 mm K 4mm	titan	1223,-
C-007-016502		ICX-titanový abutment krátký - široký Ø 6,5mm	GH 2 mm K 4mm	titan	1223,-
C-007-016503		ICX-titanový abutment krátký - široký Ø 6,5mm	GH 3 mm K 4mm	titan	1223,-



Všechny položky C-007- obsahují spojovací šroubek C-007-000001.

Upozornění: GH = výška gingivy · K = výška komínku

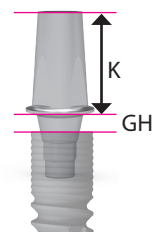

PŘEHLED: ICX-titanové abutmenty

Pro cementované práce

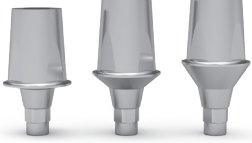
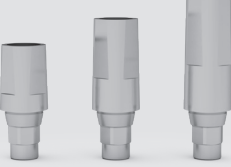

Obj. číslo		Produkt	Rozměry	Materiál	Cena Kč
C-007-020501	 <p>Ø 5mm</p>	ICX-titanový abutment dlouhý - standard Ø 5mm	GH 1 mm K 7mm	titan	1223,-
C-007-020502		ICX-titanový abutment dlouhý - standard Ø 5mm	GH 2 mm K 7mm	titan	1223,-
C-007-020503		ICX-titanový abutment dlouhý - standard Ø 5mm	GH 3 mm K 7mm	titan	1223,-
C-007-020504		ICX-titanový abutment dlouhý - standard Ø 5mm	GH 4 mm K 7mm	titan	1223,-
C-007-020505		ICX-titanový abutment dlouhý - standard Ø 5mm	GH 5 mm K 7mm	titan	1223,-
C-007-020506		ICX-titanový abutment dlouhý - standard Ø 5mm	GH 6 mm K 7mm	titan	1223,-
C-007-026501	 <p>Ø 6,5mm</p>	ICX-titanový abutment dlouhý - široký Ø 6,5mm	GH 1 mm K 7mm	titan	1223,-
C-007-026502		ICX-titanový abutment dlouhý - široký Ø 6,5mm	GH 2 mm K 7mm	titan	1223,-
C-007-026503		ICX-titanový abutment dlouhý - široký Ø 6,5mm	GH 3 mm K 7mm	titan	1223,-
C-007-010500	 <p>Pouze pro Bone Level (BL) implantáty</p> <p>Ø 3,7mm</p>	ICX-titanový abutment krátký - Ø 3,7mm Není pro ICX-TL implantáty!	GH 0 mm L 5mm	titan	1223,-
C-007-020500		ICX-titanový abutment dlouhý - Ø 3,7mm Není pro ICX-TL implantáty!	GH 0 mm L 7mm	titan	1223,-
C-007-030500		ICX-titanový abutment extra dlouhý Ø 3,7mm Není pro ICX-TL implantáty!	GH 0 mm L 9mm	titan	1223,-



Všechny položky C-007- obsahují spojovací šroubek C-007-000001.

PŘEHLED: ICX-titanové abutmenty

POZNÁMKA: všechny estetické titanové abutmenty jsou nakloněny přes hranu šestihranné antirotace.

Obj. číslo		Produkt	Rozměry	Materiál	Cena Kč
C-010-010010	 <p>0°</p>	ICX-estetická řada titanových abutmentů 0°	GH 1: 1,0mm GH 2: 3,0mm K 7mm	titan	2477,-
C-010-010030		ICX-estetická řada titanových abutmentů 0°	GH 1: 3,0mm GH 2: 5,0mm K 7mm	titan	2477,-
C-010-020015	 <p>15°</p>	ICX-estetická řada titanových abutmentů 15°	GH 1: 1,5mm GH 2: 3,5mm K 7mm	titan	2477,-
C-010-020025		ICX-estetická řada titanových abutmentů 15°	GH 1: 2,5mm GH 2: 4,5mm K 7mm	titan	2477,-
C-010-020035		ICX-estetická řada titanových abutmentů 15°	GH 1: 3,5mm GH 2: 5,5mm K 7mm	titan	2477,-
C-010-020050		ICX-estetická řada titanových abutmentů 15°	GH 1: 5,0mm GH 2: 7,0mm K 7mm	titan	2477,-
C-010-040015	 <p>25°</p>	ICX-estetická řada titanových abutmentů 25°	GH 1: 1,5mm GH 2: 3,5mm K 7mm	titan	2477,-
C-010-040025		ICX-estetická řada titanových abutmentů 25°	GH 1: 2,5mm GH 2: 4,5mm K 7mm	titan	2477,-
C-010-040035		ICX-estetická řada titanových abutmentů 25°	GH 1: 3,5mm GH 2: 5,5mm K 7mm	titan	2477,-
C-010-040050		ICX-estetická řada titanových abutmentů 25°	GH 1: 5,0mm GH 2: 7,0mm K 7mm	titan	2477,-



Balení obsahuje C-011-000001.

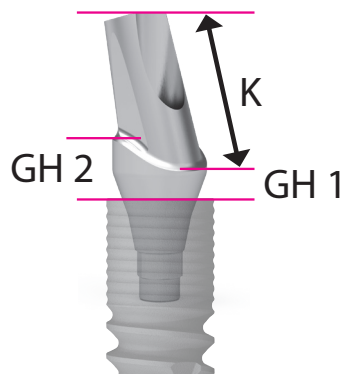

Upozornění: GH = výška gingivy · K = výška komínku · L = délka od horní hrany implantátu

PŘEHLED: ICX-titanové abutmenty

Obj. číslo		Produkt	Rozměry	Materiál	Cena Kč
C-010-010005	 Pouze pro ICX-Bone Level implantáty	ICX-estetická řada titanových abutmentů 0° rovný	GH 1: 0,5mm GH 2: 1,5mm K 8mm	titan	2477,-
C-010-020005		ICX-estetická řada titanových abutmentů 15°	GH 1: 0,5mm GH 2: 1,5mm K 8mm	titan	2477,-
C-010-040005		ICX-estetická řada titanových abutmentů 25°	GH 1: 0,5mm GH 2: 1,5mm K 8mm	titan	2477,-

Úroveň platformy BL

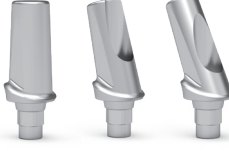

Obj. číslo		Produkt	Rozměry	Materiál	Cena Kč
C-024-110005	 Pouze pro ICX-TISSUE LEVEL implantáty	ICX-estetická řada titanových abutmentů 0° rovný - Ø 4,5mm	GH 1: 0,3mm GH 2: 1,5mm K 8mm	titan	2477,-
C-024-120005		ICX-estetická řada titanových abutmentů 15° - Ø 4,5mm	GH 1: 0,3mm GH 2: 1,5mm K 8mm	titan	2477,-
C-024-140005		ICX-estetická řada titanových abutmentů 25° - Ø 4,5mm	GH 1: 0,3mm GH 2: 1,5mm K 8mm	titan	2477,-

Balení obsahuje C-011-000001.

Úroveň platformy TL





Upozornění: GH = výška gingivy · K = výška komínku · L = délka od horní hrany implantátu

PŘEHLED: ICX-univerzální abutmenty

ICX-univerzální abutmenty (pro teleskopy, brousitelné)

Kompaktní, dvoudílný s centrálním šroubovým přístupovým kanálkem.

Obj. číslo		Produkt	Rozměry	Materiál	Cena Kč
C-009-100001		ICX-univerzální abutment krátký Ø 5,2mm	L 9,5mm	titan	1223,-
C-009-100002		ICX-univerzální abutment dlouhý Ø 5,2mm	L 14,5mm	titan	1223,-
C-009-020001		ICX-Meso-abutment Ø 7mm	L 9mm	titan	1223,-

Upozornění: L = délka od horní hrany implantátu







Všechny položky C-009- obsahují spojovací šroubek C-007-000001.

Vzhledem k jejich větší tloušťce stěny je může technik samostatně opatrně brousit.

Pro případné dotazy se obraťte na
BIOMED PRAHA, s.r.o,
Tel.:+ 420 731 464 759
E-mail: info@biomed-paha.cz
www.biomed-praha.cz



PŘEHLED: ICX-třmenové, zlaté a plastové abutmenty

ICX-abutmenty pro třmenový systém

Obj. číslo		Produkt	Rozměry	Materiál	Cena Kč
C-011-030001		plastový abutment horní část s hexem	L 9mm K 6,3mm Ø 4,5mm	plast spalitelný	909,-
C-011-030002		plastový abutment horní část bez hexu	L 9mm K 6,3mm Ø 4,5mm	plast spalitelný	909,-
C-011-020002		titanový abutment horní část bez hexu	L 9mm K 6,3mm Ø 4,5mm	titan	1223,-
C-011-020003		titanový abutment horní část dlouhá bez hexu	L 13,5mm K 6,3mm Ø 4,5mm	titan	1223,-

ICX-TISSUE LEVEL (TL) - abutmenty

ICX-TL abutment 0mm je kompatibilní výhradně s ICX-TL implantáty.

Obj. číslo		Produkt	Rozměry	Materiál	Cena Kč
C-024-010501		abutment pro ICX (TL) implantát K 5mm - krátký - Ø 5mm	GH 0,25mm K 5mm	titan	1223,-
C-024-020501		abutment pro ICX (TL) implantát K 7,5mm - dlouhý - Ø 5mm	GH 0,25mm K 7,5mm	titan	1223,-
C-024-120501		abutment pro ICX (TL) implantát K 7mm - dlouhý - Ø 5mm	GH 0mm (vnější Ø tulipán) K 7mm	titan	1223,-

Upozornění: K = délka komínku



Balení obsahuje spojovací šroubek C-007-000001.





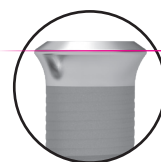

**Vnitřní úroveň
TL-platformy**





**Vnější úroveň
TL-platformy**

PŘEHLED: ICX-abutmenty /Zirkon Zahn/CAD/CAM & skenovací tělíska

ICX-odlévání zlata a CoCr-NEM odlévací technika

Obj. číslo		Produkt	Rozměry	Materiál	Cena Kč
C-008-010001		ICX-zlatý abutment (slévateľný) Ø 5mm s hexem	GH 1mm	Zlato/ HSL slitina Ceramicor obsah zlata 0,40 g	3418,-
C-008-010002		ICX-zlatý abutment (slévateľný) Ø 5mm bez hexu	GH 1mm	Zlato/ HSL slitina Ceramicor obsah zlata 0,40 g	3418,-
C-029-000022		ICX- CoCr abutment (slévateľný NEM) s hexem	Ø 4,40mm GH 0,5mmK 4mm	CoCr Biodur CCM/BC NEM slévateľný (Dodržujte hodnoty CTE při vypalování keramiky)	2477,-
C-008-020001		ICX- CoCr abutment (slévateľný NEM) s hexem	Ø 4,40mm GH 0,5mm K 4mm plast.pouzdro 9mm	CoCr Biodur CCM/BC NEM slévateľný (Dodržujte hodnoty CTE při vypalování keramiky)	2791,-

ICX-plastové spalitelné abutmenty

Obj. číslo		Produkt	Rozměry	Materiál	Cena Kč
C-008-030001		ICX plastový abutment Ø 5mm s hexem spalitelný zcela bez reziduí	GH 1mm K 7mm	plast spalitelný	909,-
C-008-030002		ICX plastový abutment Ø 5mm bez hexu spalitelný zcela bez reziduí	GH 1mm K 7mm	plast spalitelný	909,-

Upozornění: GH = výška gingivy · K = výška komínku · L = délka od horní hrany implantátu









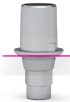

Balení obsahuje C-011-000001.

NEM = náhradní kovy

PŘEHLED:

ICX-abutmenty/ZirkonZahn/CAD/CAM & skenovací tělíska

ICX-CAD/CAM-lepicí báze a skenovací tělíska

Obj. číslo		Produkt	Rozměry	Materiál	Cena Kč
C-029-000004	 BL	ICX-lepicí báze Ø 4,4mm s hexem Pouze pro ICX-BL implantát!	GH 0mm K 4mm	titan	1223,-
C-029-000005	 TL	ICX-lepicí báze Ø 4,4mm s hexem Pouze pro ICX-TL implantát!	GH 0mm K 4mm	titan	1223,-
C-029-000002		ICX-lepicí báze - standard Ø 4,4mm s hexem	GH 0,5mm K 4mm	titan	1223,-
C-029-000008		ICX-lepicí báze Ø 4,4mm s hexem	GH 1,5mm K 4mm	titan	1223,-
C-029-000007		ICX-lepicí báze Ø 4,4mm s hexem	GH2,5mm K 4mm	titan	1223,-
C-029-001001		ICX-lepicí báze pro třmeny Ø 4,4mm bez hexu (pro třmeny a můstky)	GH 0,5mm K 3,8mm	titan	1223,-
C-030-000001		ICX-skenovací tělíska pro modelový sken 1. generace	L 12mm	PEEK	1223,-
C-030-000003		ICX-skenovací tělíska pro intraorální sken a pro modelový sken 2. generace	L 12mm	titan	1223,-

Datové knihovny CAD/CAM pro ICX-lepicí báze jsou k dispozici ke stažení na webových stránkách medentis medical:
<https://medentis.com/icx-service/download-cad-data/>



Balení obsahuje spojovací šroubek C-011-000001.





ICX

FÉROVÝ
PRÉMIOVÝ
IMPLANTOLOGICKÝ
SYSTÉM



PŘEHLED: ICX-Cerec®-lepicí báze pro systém Sirona®

ICX-Cerec®-lepicí báze (**POUZE** pro systém Sirona®)

Obj. číslo		Produkt	Rozměry	Materiál	Cena Kč
C-029-000050		ICX-Cerec®-lepicí báze s hexem pro Cerec® L-Block vč. sken. kapny bílé (Bluecam)	GH 1mm K 4,65mm Ø 4,5mm	titan	1223,-
C-030-000052		ICX-Cerec®- Scanpost L pro C-029-000050 s hexem vč. sken. kapny bílé (Bluecam)	GH2,5mm K 4,65mm Ø 4,5mm	titan	1223,-
C-029-000051		ICX-Cerec®-lepicí báze s hexem pro Cerec® L-Block vč. sken. kapny bílé (Bluecam)	GH2,5mm K 4,65mm Ø 4,5mm	titan	1223,-
C-030-000053		ICX-Cerec®- Scanpost L pro C-029-000051 s hexem vč. sken. kapny bílé (Bluecam)	GH 4mm K 4,65mm Ø 4,5mm	titan	1223,-
6431329		sken. kapna - šedá (Omnicam) Tento produkt je součástí všech produktů Cerec®	-	PEEK	290,-

Upozornění: GH = výška gingivy · K = výška komínku · L = délka od horní hrany implantátu



Všechny položky obsahují spojovací šroubek C-011-000001.

UPOZORNĚNÍ: OBECNĚ SE VŽDY DOPORUČUJE SKEN PŘÍSLUŠNÉHO SKENOVACÍHO PILÍŘE PŘITOM JE TŘEBA VYBRAT PŘÍSLUŠNÁ DATA PRO SKENOVACÍ PILÍŘ.

PŘIDRUŽENÁ DATOVÁ SADA CAD/CAM JE ULOŽENA V SYSTÉMU SIRONA® JAKO DATOVÁ SADA **NBA 4.5.**

ICX E. třmenový lepicí abt. **pouze** pro systém Zirkon Zahn

Obj. číslo		Produkt	Rozměry	Materiál	Cena Kč
C-029-000021		ICX lepicí báze pro Zirkon Zahn systém Ø 5,1mm s hexem	GH 1mm K 4mm	titan	1223,-

Upozornění: K = délka komínku od hranice preparace



Balení obsahuje spoj. šroubek C-011-000001.

CERICX®

PREFABRIKOVANÉ ANATOMICKÉ ZIRKONOVÉ ABUTMENTY ICX

PERFEKTNÍ EKONOMICKÁ HARMONIE S CEREC® SYSTÉMEM



Kombinujte osvědčené systémy CERICX® a CEREC® při ošetření Vašich pacientů.

Přesnost, preciznost a obvyklá uživatelsky přívětivá aplikace činí symbiózu těchto systémů pro všechny uživatele CEREC® Omnicam dokonalou využitím abutmentů a vhojovacích válečků CERICX®.



CEREC® je registrovaná ochranná známka společnosti Dentsply Sirona

**CERICX® & CEREC®
= PŘIDANÁ HODNOTA + ZISK**

www.biomed-praha.cz · www.medentis.de

medentis
medical

PŘEHLED: CERICX-zirkonové abutmenty

0° stupňů a 15° stupňů – s optimalizovanou přípravou pro intraorální skenovací systémy
Cerec®-Scans – ve třech barvách zubů a 5 výškách gingivy:

Každý je k dispozici ve třech barvách zubů (moláry pouze v B)

Barva zubu „světlá“ **A**
odpovídá cca
A1, A2, B1

Barva zubu „standard“ **B**
odpovídá cca
A3, B2

Barva zubu „tmavá“ **C**
odpovídá cca
A3,5 B3

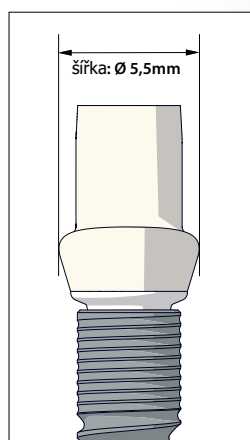
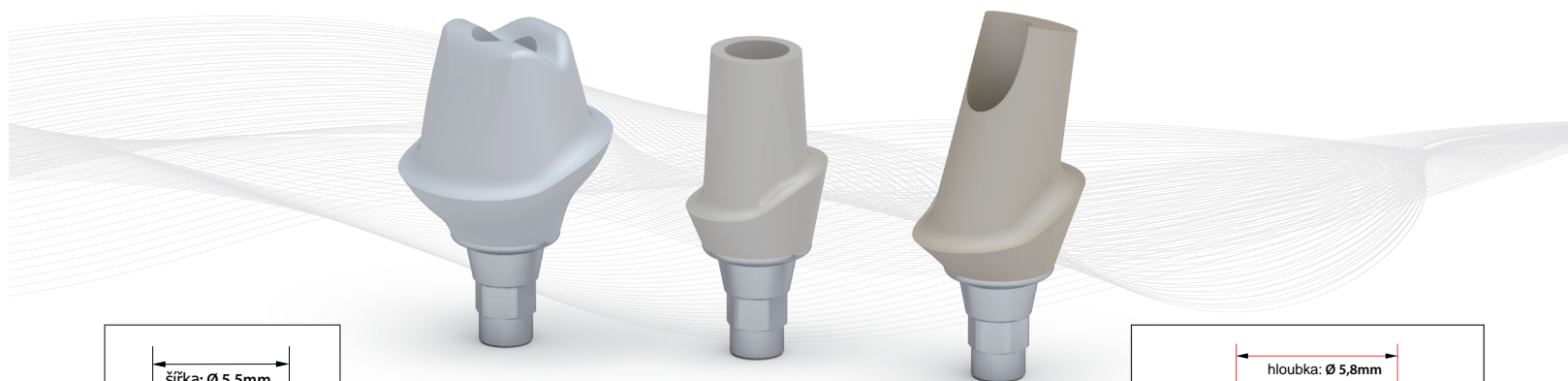

Vysvětlení různých rozměrů
na základě příkladu jednoho CERICX produktu

Obj. číslo	Produkt	Rozměry	Materiál	Cena Kč
C-036-A/B/C 10501	CERICX abutment rovný 1mm	Horní: Ø 5,5mm Dolní: Ø 5,8mm GH 1: 1,2mm GH 2: 3,1mm K: 6,5mm	titan	3105,-

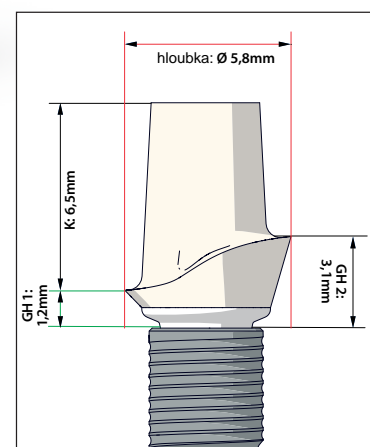







K určení správné výšky gingivy (GH)
zohledněte příslušné **rozměry!**

B Barva zubu „standard“

Obj. číslo	Produkt-CERICX-Molare	Rozměry	Materiál	Cena Kč	B - „standard“
C-034-B 00525	CERICX-abutment-Molar GH 2,5mm Profil pilíře a emergence profil jsou navrženy podle tvaru moláru.	horní: Ø 9,6mm dolní: Ø 8,1mm GH 1: 3,2mm GH 2: 5,2mm K: 6,8mm	zirkon/ titan	3105,-	
C-034-B 00535	CERICX-abutment-Molar GH 3,5mm Profil pilíře a emergence profil jsou navrženy podle tvaru moláru.	horní: Ø 9,6mm dolní: Ø 8,1mm GH 1: 4,2mm GH 2: 6,2mm K: 6,8mm	zirkon/ titan	3105,-	

PŘEHLED: CERICX-zirkonové abutmenty

CERICX-abutmenty

Obj. číslo	Produkt	Rozměry	Materiál	Cena Kč	
C-036-A/B/C 10501	CERICX abutment rovný 1mm	horní: Ø 5,5mm dolní: Ø 5,8mm GH 1: 1,2mm GH 2: 3,1mm K: 6,5mm	zirkon/ titan	3105,-	<p>A = Barva zubu „světlá“</p>  <p>B = Barva zubu „standard“</p>  <p>C = Barva zubu „tmavá“</p> 
C-036-A/B/C 10502	CERICX abutment rovný 2mm	horní: Ø 5,5mm dolní: Ø 5,8mm GH 1: 2,2mm GH 2: 4,1mm K: 6,5mm	zirkon/ titan	3105,-	
C-036-A/B/C 10503	CERICX abutment rovný 3mm	horní: Ø 5,5mm dolní: Ø 5,8mm GH 1: 3,2mm GH 2: 5,1mm K: 6,5mm	zirkon/ titan	3105,-	
C-036-A/B/C 10504	CERICX abutment rovný 4mm	horní: Ø 5,5mm dolní: Ø 5,8mm GH 1: 4,2mm GH 2: 6,1mm K: 6,5mm	zirkon/ titan	3105,-	
C-036-A/B/C 10505	CERICX abutment rovný 5mm	horní: Ø 5,5mm dolní: Ø 5,8mm GH 1: 5,2mm GH 2: 7,1mm K: 6,5mm	zirkon/ titan	3105,-	
C-036-A/B/C 20005	CERICX 15° estetický 0,5mm	horní: Ø 5,5mm dolní: Ø 7,2mm GH 1: 1,2mm GH 2: 3,2mm K: 7mm	zirkon/ titan	3105,-	<p>A = Barva zubu „světlá“</p>  <p>B = Barva zubu „standard“</p>  <p>C = Barva zubu „tmavá“</p> 
C-036-A/B/C 20015	CERICX abutment 15° estetický 1,5mm	horní: Ø 5,5mm dolní: Ø 7,2mm GH 1: 2,2mm GH 2: 4,2mm K: 7mm	zirkon/ titan	3105,-	
C-036-A/B/C 20025	CERICX abutment 15° estetický 2,5mm	horní: Ø 5,5mm dolní: Ø 7,2mm GH 1: 3,2mm GH 2: 5,2mm K: 7mm	zirkon/ titan	3105,-	
C-036-A/B/C 20035	CERICX abutment 15° estetický 3,5mm	horní: Ø 5,5mm dolní: Ø 7,2mm GH 1: 4,2mm GH 2: 6,2mm K: 7mm	zirkon/ titan	3105,-	
C-036-A/B/C 20045	CERICX abutment 15° estetický 4,5mm	horní: Ø 5,5mm dolní: Ø 7,2mm GH 1: 5,2mm GH 2: 7,2mm K: 7mm	zirkon/ titan	3105,-	

0° a 15° – s optimalizovanou hranicí preparace pro intraorální skenovací systémy a Cerec®-Scans ve třech barvách zubů a 5 gingiválních výškách.

Upozornění: GH = výška gingivy
K = výška komínku
L = délka od horní hrany implantátu





Balení obsahuje spojovací šroubek C-011-000001.



PŘEHLED: ICX-MULTI® koncept = 4-ON-ICX a 6-ON-ICX

Pouze pro třmeny a můstky - není vhodný pro samostatné korunky a teleskopické náhrady!

minimální stavební výška 5,5mm

Obj. číslo		Produkt	Rozměry	Materiál	Cena Kč
C-020-750000		Jen pro BL! ICX-MULTI abutment - rovný GH 0mm	Ø 4,8mm GH 0mm K 2,2mm	titan	1223,-
C-020-750001		Jen pro TL! ICX-MULTI abutment - rovný GH 0mm	Ø 4,8mm GH 0mm K 2,2mm	titan	1223,-

minimální stavební výška 5,5mm / šroubovák SW 1,2mm

Obj. číslo		Produkt	Rozměry	Materiál	Cena Kč
C-020-750010		ICX-MULTI abutment rovný - jednoduchý	GH 1mm K 2,2mm	titan	1223,-
C-020-750020		ICX-MULTI abutment rovný - jednoduchý	GH 2mm K 2,2mm	titan	1223,-
C-020-750030		ICX-MULTI abutment rovný - jednoduchý	GH 3mm K 2,2mm	titan	1223,-
C-020-750040		ICX-MULTI abutment rovný - jednoduchý	GH 4mm K 2,2mm	titan	1223,-
C-020-750050		ICX-MULTI abutment rovný - jednoduchý	GH 5mm K 2,2mm	titan	1223,-
C-020-751705		17° ICX-MULTI abutment s hexem	GH kr. 0,5mm GH dl. 1,9mm K 2,2mm	titan	3105,-
C-020-751715		17° ICX-MULTI abutment s hexem	GH kr. 1,5mm GH dl. 2,9mm K 2,2mm	titan	3105,-
C-020-751725		17° ICX-MULTI abutment s hexem	GH kr. 2,5mm GH dl. 3,9mm K 2,2mm	titan	3105,-
C-020-751735		17° ICX-MULTI abutment s hexem	GH kr. 3,5mm GH dl. 4,9mm K 2,2mm	titan	3105,-
C-020-753505		35° ICX-MULTI abutment s hexem	GH kr. 0,5mm GH dl. 3,25mm K 2,2mm	titan	3105,-
C-020-753515		35° ICX-MULTI abutment s hexem	GH kr. 1,5mm GH dl. 4,25mm K 2,2mm	titan	3105,-
C-020-753525		35° ICX-MULTI abutment s hexem	GH kr. 2,5mm GH dl. 5,25mm K 2,2mm	titan	3105,-
C-020-753535		35° ICX-MULTI abutment s hexem	GH kr. 3,5mm GH dl. 6,25mm K 2,2mm	titan	3105,-



Upozornění: GH = výška gingivy
K = výška komínku





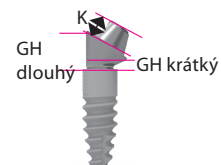





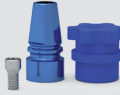

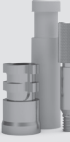
Včetně spojovacího šroubku C-020-000010







PŘEHLED: ICX-MULTI® koncept = 4-ON-ICX a 6-ON-ICX

minimální stavební výška 5,5mm

Obj. číslo		Produkt	Rozměry	Materiál	Cena Kč
C-003-000005		ICX-MULTI ochranná kapna	Ø 4,8 L 4,6mm	titan	596,-
C-005-070001		ICIX-MULTI otiskovací pilíř uzavřený včetně otiskovací kapny	L 11mm	titan	909,-
C-005-070002		ICX-MULTI otiskovací pilíř otevřený - krátký včetně otiskovací pomůcky	L 13mm	titan	909,-
C-005-070020		ICX-MULTI otiskovací pilíř otevřený - dlouhý včetně otiskovací pomůcky	L 16,7mm	titan	909,-
C-006-010007		ICX-MULTI modelový analog CAD/CAM	L 11mm K 2,2mm	titan	596,-
C-020-951120		ICX-MULTI protetický abutment titan	Ø 4,8 L 12mm (lze zkrátit na 4,1mm)	titan	1223,-
C-020-952120		ICX-MULTI protetický abutment plast	Ø 4,8 L 12mm (lze zkrátit na 4,1mm)	plast spalitelný	596,-
C-020-953120		ICX-MULTI protetický abutment PEEK (provizorní/registrace skusu)	Ø 4,8 L 12mm (lze zkrátit na 4,1mm)	Peek	596,-
C-029-002010		ICX-MULTI lepicí báze (pro drátěné a plastové třemeny)	Ø 4,8 L 5,5mm	titan	1223,-
C-029-002011		ICX-MULTI lepicí báze GH 0mm (pro keramické fazetované můstky)	Ø 5,4mm L 5,5mm	titan	1223,-
C-030-000010		ICX-MULTI skenovací kapna	L 12,5mm B 4,5mm T 6,5mm	Peek	1223,-
C-030-000013		ICX-MULTI skenovací kapna úzká	Ø 4,10mm L 10mm	titan	1223,-
C-031-100001		ICX-Maximus kapna GH 3mm (včetně ICX-MULTI abutment)	Ø 4,8 L 4,4mm	titan	1223,-

PŘEHLED: ICX-MULTI®-koncept = 4-on-ICX a 6-on-ICX

Obj. číslo		Produkt	Rozměry	Materiál	Cena Kč
C-020-956120		ICX-MULTI protetiký abutment CoCr Biodur CCM/BC odlitelný náhradními slitinami	Ø 4,8mm L 7mm	CoCr Biodur CCM/ BC	1537,-
C-020-955120		ICX-MULTI-svařitelný abutment 1. generace pro svařování několika nástaveb pomocí titanového drátu	Ø 4,8mm L 12mm	titan	1223,-
C-020-955121		ICX-MULTI-svařitelný abutment 2. generace pro svařování několika nástaveb pomocí titanového drátu	Ø 5,1mm L 10,5mm	titan	1223,-

 Včetně protetikého šroubku C-020-000011.

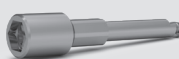

Oblast použití a indikace:

ICX-MULTI® je protetiký koncept pro okamžité ošetření bezzubých pacientů. Pro lepší podporu dočasné náhrady je možné umístit laterální implantáty distálně v úhlu 17° nebo 35°. Toto zaúhlení je vyrovnáváno speciálními abutmenty.

Obj. číslo	Produkt	Rozměry	Materiál	Cena Kč	
C-015-100030	ICX-MULTI hex nástroj SW 1,2mm střední	SW 1,2mm	ušlechtilá ocel	1660,-	
C-020-000001	ICX-MULTI inzerční nástroj SW 3,2mm pro rovný multi-abutment Velmi důležité!	SW 3,2mm	ušlechtilá ocel	1660,-	

ICX-MULTI-abutmenty bez antirotace

Dodatečná angulace přes hranu je možná.

Obj. číslo		Produkt	Rozměry	Materiál	Cena Kč
C-020-851705		17° ICX-MULTI abutment bez hexu	GH kr. 0,5mm GH dl. 1,9mm K 2,2mm	titan	3105,-
C-020-851715		17° ICX-MULTI abutment bez hexu	GH kr. 1,5mm GH dl. 2,9mm K 2,2mm	titan	3105,-
C-020-851735		17° ICX-MULTI abutment bez hexu	GH kr. 3,5mm GH dl. 4,9mm K 2,2mm	titan	3105,-
C-020-853505		35° ICX-MULTI abutment bez hexu	GH kr. 0,5mm GH dl. 2mm K 2,2mm	titan	3105,-
C-020-853515		35° ICX-MULTI abutment bez hexu	GH kr. 1,5mm GH dl. 4,25mm K 2,2mm	titan	3105,-
C-020-853535		35° ICX-MULTI abutment bez hexu	GH kr. 3,5mm GH dl. 6,25mm K 2,2mm	titan	3105,-

medentis[®]
medical



VÍTEJTE



V RODINĚ ICX!

PŘEHLED: ICX-t-bona systém kulových abutmentů

Patrice









Obj. číslo		Produkt	Rozměry	Materiál	Cena Kč
C-022-060001		ICX-t-bona kulový abutment kulička-Ø 2,25mm	GH 1mm	titan	1850,-
C-022-060002		ICX-t-bona kulový abutment kulička-Ø 2,25mm	GH 2mm	titan	1850,-
C-022-060003		ICX-t-bona kulový abutment kulička-Ø 2,25mm	GH 3mm	titan	1850,-
C-022-060004		ICX-t-bona kulový abutment kulička-Ø 2,25mm	GH 4mm	titan	1850,-
C-015-100007		ICX-t-bona inzerční nástroj pro kuličku	L 19mm	ušlechtilá ocel	1660,-

Vysvětlivka: GH = výška gingivy





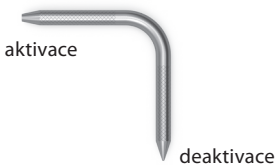

PŘEHLED: ICX-t-bona systém kulových abutmentů

t-ecco/matrice

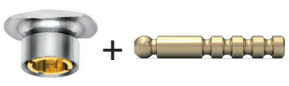
Obj. číslo		Produkt	Materiál	Cena Kč
T-13825		t-ecco - matrice - komplet vč. zlaté vnitřní matrice, červeného pomocného kroužku a modelového analogu	titan plus AuPt	1537,-
T-13836		t-ecco - matrice samostatná bez zlaté vnitřní matrice	titan	1098,-
T-13833		t-ecco - zlatá vnitřní matrice	AuPt	1098,-
T-13846		t-ecco - vnitřní matrice zlaté barvy (slabá)	titan Grad 5	1098,-
T-13845		t-ecco - červená vnitřní matrice (silná)	titan Grad 5	1098,-
EK-833100		modelový analog	mosaz	282,-
T-10571	 aktivace deaktivace	t-ecco-aktivátor/deaktivátor	ušlechtilá ocel	1660,-
960002		hex nástroj SW 0,9 krátký L 20mm	ušlechtilá ocel	983,-
C-015-100029		hex nástroj SW 0,9 dlouhý - jednodílný L 35mm	ušlechtilá ocel	1660,-

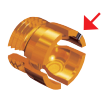
Dalbo®-PLUS/matrice

Obj. číslo		Produkt	Materiál	Cena Kč
DP-055890		Dalbo PLUS matrice TE eliptická komplet vč. Dalbo-PLUS-lamelové vložky (bez drážkového značení)	titan plus Elitor*	2477,-
DP-055643		Dalbo PLUS lamelová vložka (bez drážkového značení)	Elitor	1537,-
DP-050068		Dalbo PLUS tuningová Soft-lamelová matrice (1 drážka značení) při opotřebení kuličky do 0,05mm	Elitor	1537,-
DP-055687		Dalbo PLUS tuningová-lamelová matrice (2 drážky značení) při opotřebení kuličky 0,05mm 0,08mm	Elitor	1537,-
DP-072609		Dalbo PLUS nástroj/aktivátor (každé ¼ otáčky zvyšuje retenční úroveň o 200g)	ušlechtilá ocel	1321,-

Upozornění: Použijte bezpodmínečně nástroj Dalbo-PLUS (DP-072609) k individuální úpravě retence podle situace.

* Elitor je slitina s obsahem 68,6% Au; 11,85% Ag; 10,6% Cu.

PŘEHLED: ICX-Maximus-abutmenty - klasické jednodílné

Patrice

Pozor důležité:

Při přesné výšce gingivy např. 1mm zůstává mezi okluzní gingivou a spodním okrajem matricové náhrady dodatečná vzdálenost 0,5mm, což je důležité pro hybridní náhradu.

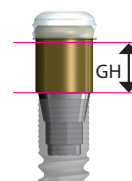



ICX-Maximus abutmenty - klasické, kompaktní jednodílné

Tyto patrice jsou šroubované.

Obj. číslo		Produkt	Rozměry	Materiál	Cena Kč
C-031-020001		ICX-Maximus abutment jednodílný	GH 1mm	titan	3105,-
C-031-020002		ICX-Maximus abutment jednodílný	GH 2mm	titan	3105,-
C-031-020003		ICX-Maximus abutment jednodílný	GH 3mm	titan	3105,-
C-031-020004		ICX-Maximus abutment jednodílný	GH 4mm	titan	3105,-

Jedno a dvojdielné abutmenty ICX Maximus jsou vlastním vývojem společnosti medentis medical a jsou kompatibilní se systémem Locator™. K dispozici pro všechny implantáty ICX!

Poznámka: GH = výška

C-015-100018		trojhranný inzerční nástroj 25mm (krátký)	L 25mm	ušlechtilá ocel	983,-
C-015-100031		trojhranný inzerční nástroj 30mm (dlouhý)	L 30mm	ušlechtilá ocel	983,-



PŘEHLED: ICX-Maximus-abutmenty - dvojdílné

ICX-Maximus-abutmenty dvojdílné

Patrice se šroubovým přístupovým kanálkem a spojovacím šroubkem. Tyto antirotační nastavby jsou nasazeny a sešroubovány.

Obj. číslo		Produkt	Rozměry	Materiál	Cena Kč
C-031-010001		ICX-Maximus abutment s hexem- dvojdílný vč. spoj.šroubku	GH 1mm	titan	3105,-
C-031-010002		ICX-Maximus-abutment s hexem- dvojdílný vč. spoj.šroubku	GH 2mm	titan	3105,-
C-031-010003		ICX-Maximus-abutment s hexem- dvojdílný vč. spoj.šroubku	GH 3mm	titan	3105,-
C-031-010004		ICX-Maximus-abutment s hexem- dvojdílný vč. spoj.šroubku	GH 4mm	titan	3105,-
C-031-010005		ICX-Maximus-abutment s hexem- dvojdílný vč. spoj.šroubku	GH 5mm	titan	3105,-

Jedno a dvojdílné abutmenty ICX Maximus jsou vlastním vývojem společnosti medentis medical a jsou kompatibilní se systémem Locator™. K dispozici pro všechny implantáty ICX!



Produkt včetně spoj. šroubku C-031-000001.

Upozornění: použijte 1,4mm hex šroubovák

C-031-000001		ICX-Maximus spojovací šroubek	titan Grad 5	310,-
--------------	---	-------------------------------	--------------	--------------

viz str. 75		ICX-hex šroubovák SW 1,4mm	ušlechtilá ocel
-------------	---	-----------------------------------	-----------------

Pro případné dotazy se obraťte na
BIOMED PRAHA, s.r.o.
Tel.:+ 420 731 464 759
E-mail: info@biomed-paha.cz
www.biomed-praha.cz

PŘEHLED - PROTETIKA ICX

ICX-Maximus příslušenství

Matrice

ICX-Maximus příslušenství:

Obj. číslo		Produkt	Materiál	Cena Kč
C-031-852400		Retenční vložka transparentní ret. síla cca. 2,3 kg - pevná Kompensace divergence $\pm 10^\circ$	plast (balení 4ks)	596,-
C-031-852700		Retenční vložka růžová ret. síla cca. 1,6 kg - střední Kompensace divergence $\pm 10^\circ$	plast (balení 4ks)	596,-
C-031-852900		Retenční vložka modrá ret. síla cca. 0,7 kg - slabá Kompensace divergence $\pm 10^\circ$	plast (balení 4ks)	596,-
C-031-854700		Retenční vložka zelená ret. síla cca. 1,8 kg - střední Kompensace divergence $\pm 20^\circ$	plast (balení 4ks)	596,-
C-031-854800		Retenční vložka červená ret. síla cca. 0,4 kg - slabá Kompensace divergence $\pm 20^\circ$	plast (balení 4ks)	596,-
C-031-851500		Laboratorní pouzdro černé žádná retence (laboratorní)	plast (balení 4ks)	596,-
C-031-852300		ICX-Maximus Block out Spacer balení 2ks	plast (balení 2ks)	596,-
C-031-851902		Matrice-Set (titanová kapna s černou laboratorní vložkou - distančním kroužkem a a retenční vložkou)	titan/ plast (balení 2ks)	1364,-
C-031-851910		Matrice-Set (titanová kapna s černou laboratorní vložkou - distančním kroužkem a a retenční vložkou)	titan/ plast (balení 10ks)	6241,-
C-031-009142		Retenční kapna Maximus	titan	596,-
C-015-100032		Core nástroj (univerzální)	ušlechtilá ocel	2236,-
C-031-850501		Otiskovací kapna	titan (balení 4ks)	1850,-
C-031-853000		Modelový analog $\varnothing 4\text{mm}$	titan balení 4ks	1850,-
C-015-100018		Klíč pro ráčnu nebo kolínko 25mm (krátký)	ušlechtilá ocel	983,-
C-015-100031		Klíč pro ráčnu nebo kolínko 30mm (dlouhý)	ušlechtilá ocel	983,-

Jedno- a dvojdílný pilíř ICX Maximus je vlastním vývojem společnosti medentis medical a je kompatibilní s pilířem Locator™. **K dispozici pro všechny implantáty ICX!**

Výrobky označené ® a ™ jsou registrované ochranné známky příslušného výrobce.

PŘEHLED: CM LOC® matricový systém

CM LOC® matricový systém

Obj. číslo		Produkt	Materiál	Cena Kč
0500300		CM LOC® základní titanový set 2ks v balení skládá se z: 2 x CM LOC® pouzdro pro Pekkton® násadec 2 x CM LOC® retenční vložka extra slabá 2 x CM LOC® retenční vložka - slabá 2 x CM LOC® retenční vložka - střední 2 x CM LOC® retenční vložka - silná 2 x CM LOC® laboratorní vložka 2 x CM LOC® distanční vložka		3105,-
07000205		CM LOC® Multi nástroj (nutné použití)		2677,-

VÝKONOVÉ ÚROVNĚ PEKKTON® RETENČNÍ VLOŽKY



Zubní náhrady vyžadují vysoký stupeň flexibility plánování, trvanlivost, pohodlné nošení a kompatibilitu systému.

S matricovým systémem CM LOC® je k dispozici modulární matricový systém pro univerzální použití. Systém zajišťuje flexibilitu pro zubního lékaře a komfort pro pacienta.

Výhody systému:

- + Jednoduchá aplikace pro ošetřujícího lékaře a komfortní pro pacienta.
- + Snadná výměna retenčních vložek Pekkton®.
- + Silně odolný proti absorpci vody a změnám chuti.
- + Optimalizovaný design matrice s retenčními vložkami Pekkton® pro vysokou odolnost proti opotřebení.

Maticový design s retenčními vložkami, vyrobenými z vysoce výkonného polymeru Pekkton® nabízí dobrou odolnost proti opotřebení umožňující široké klinické využití abutmentů ICX-MAXIMUS.

Matice CM LOC® jsou k dispozici se čtyřmi snadno vyměnitelnými zádržnými vložkami ve čtyřech definovaných úrovních síly. Matrice v barvě dásně zajišťuje estetická řešení.

**CM LOC® matricový systém
je kompatibilní s ICX-MAXIMUS a
LOCATOR® abutmenty!**

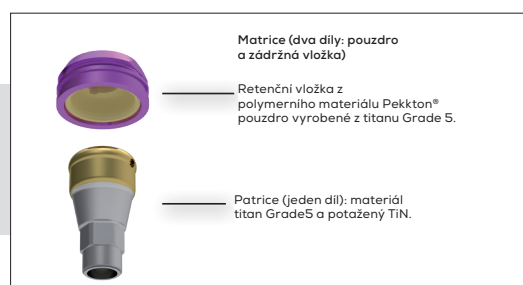

PŘEHLED: ICX-MAGELLAN X

DIGITÁLNÍ ICX-WORKFLOW!

Řízená implantologie v pojetí společnosti medentis medical je zajištěna vlastním plánovacím programem ICX MAGELLAN, výrobou individuálních vrtacích šablon a PMMA provizorních náhrad (ICX-IMPERIAL) za podpory kompletního instrumentária určeného pro digitální postup (ICX-MAGELLAN box).

Program umožňuje počítačem podporované plánování inzerce implantátu, designování a následnou výrobu operační šablony s přesně umístěnými vrtacími pouzdry v místech zamýšlených pozic jednotlivých implantátů.

Software je k dispozici v cloudové verzi. Intuitivní a uživatelsky přívětivý pracovní postup zajistí snadný proces plánování ideální polohy implantátu s ohledem na množství a kvalitu kosti, anatomické struktury a protetické požadavky.

Program umožňuje tisk šablon na vlastní tiskárně. Software byl upgradován na variantu MAGELLAN X s možností sdílení informací s týmem prostřednictvím mobilního telefonu.

Poslední upgrade MAGELLAN X 5.3 využívá umělé inteligence ke kontrole správnosti postupu. Automatizace porovnávání dat je stále dokonalejší díky vylepšeným výsledkům běžících na pozadí, které jsou neustále korigovány umělou inteligencí.



DIGITÁLNÍ PRACOVNÍ POSTUP
JE S ICX MAGELLAN SKUTEČNOSTÍ
ZÍSKÁTE JISTOTU PRO VÁS
I VAŠE PACIENTY.

**PŘEHLED:
ICX-MAGELLAN X**

ICX-MAGELLAN CHIRURGICKÝ BOX 3.0

URČENÝ PRO NAVIGOVANOU IMPLANTOLOGII

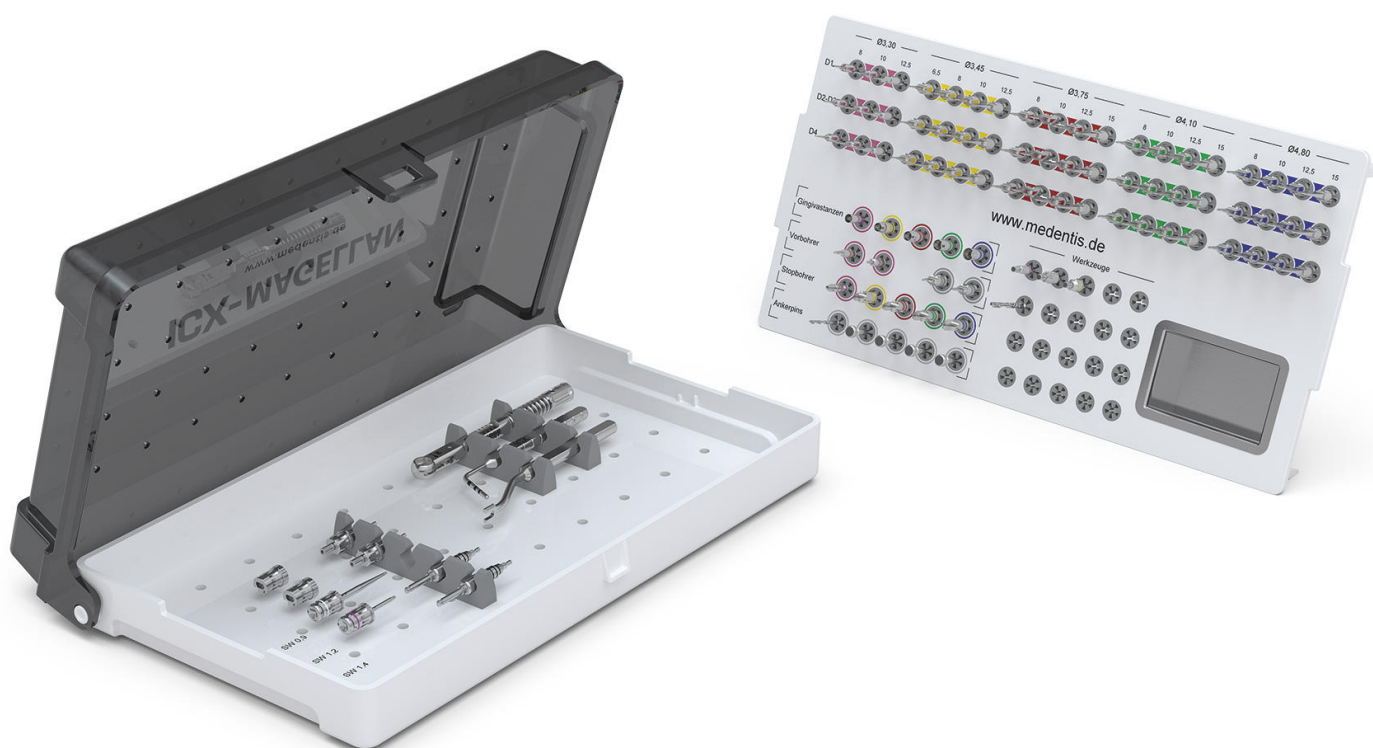

Obsah:

57 vrtáků

5 slizničních
trepanů

5 zahlubovacích
fréz

Příslušenství:

4 fixační piny

1 vrták pro fixační piny

4 pilotní vrtáky

1 ICX inzerční nástroj

1 ICX-plus inzerční nástroj

1 ICX-3.3 inzerční nástroj

1 univerzální vrták

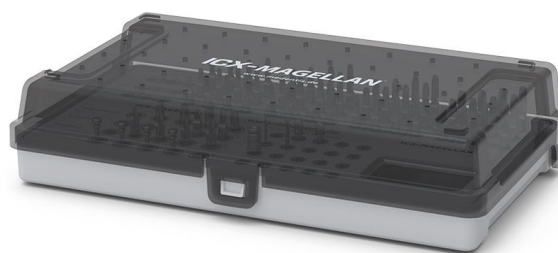

PŘEHLED: ICX-protetický box

Číslo pozice	Množství	Obj. číslo	Název	Cena Kč
1	1	C-018-000104	ICX protetický box (prázdný)	8436,-
1	1	C-018-000105	ICX protetický box (včetně nástrojů)	16906,- box včetně nástrojů!
2	1	C-015-100007	ICX t-bona inzerční nástroj ISO-dřík	
3	1	C-021-000002	čtyřhranný klíč ISO-dřík	
4	1	960004	prodlužovací nástavec vrtáku	
5	1	C-020-000001	Multiinzerční nástroj ISO-dřík	
6	1	C-015-100031	Maximus inzerční nástroj ISO-dřík	
7	1	950099	šroubovák ISO-dřík	
8	1	C-015-100033	šroubovák ISO-dřík	
9	1	960002	šroubovák ISO-dřík	
10	1	C-015-100029	šroubovák	
11	1	C-015-100030	šroubovák	
12	1	C-015-100025	šroubovák	
13	1	C-015-100005	ICX extrakční nástroj	
14	1	DP-072609	Dalbo PLUS nástroj /aktivátor	
15	1	960001	momentová ráčna	
16	1	C-015-100009	ICX-Mini kontra nástroj	
17	1	960007	univerzální adaptér pro ráčnu	
18	1	T-10571	t-ecco aktivátor/deaktivátor	

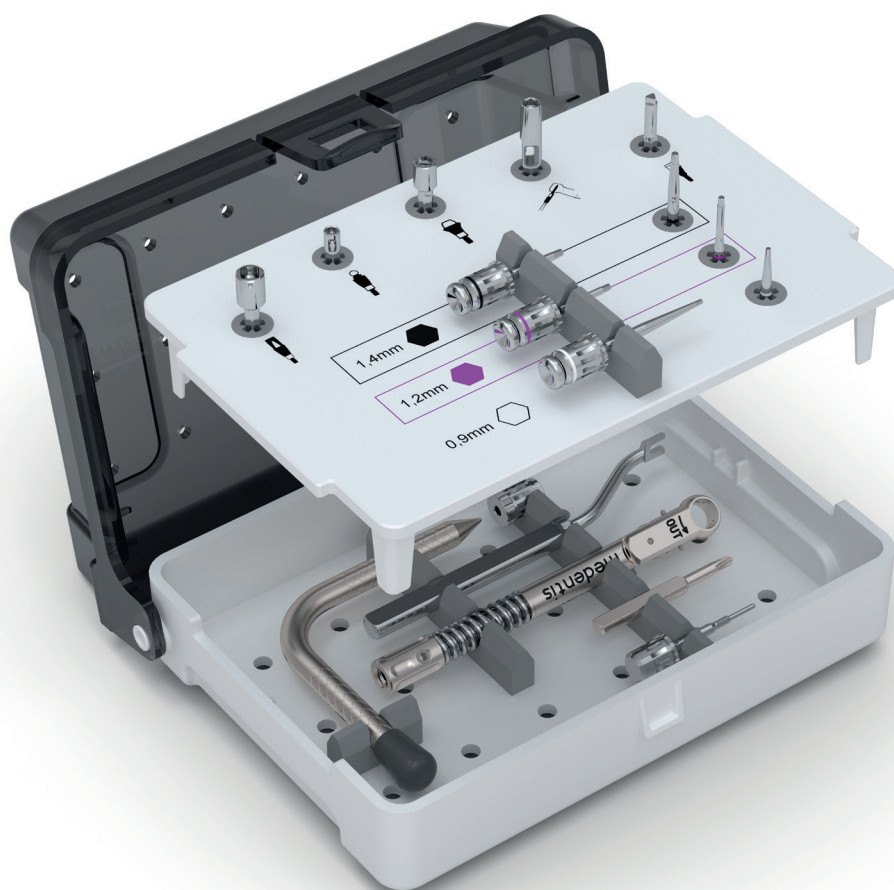

PŘEHLED: ICX-Try-in-box

Č.pozice.	Množství	Obj. číslo	Označení	Cena Kč
1	1	C-018-030001	ICX-Try-in-box	3354,-







ICX FÉROVÝ
PRÉMIOVÝ
IMPLANTOLOGICKÝ
SYSTEM

PŘEHLED: ICX-příslušenství













Inzerční nástroje pro implantáty ICX

Obj. číslo		Produkt	Materiál	Cena Kč
C-015-100006		ICX-inzerční nástroj pro všechny ICX-MINI -implantáty Ø 2,9mm	ušlechtilá ocel	1660,-
C-021-000002		ICX-inzerční nástroj / pro všechny WHITE-keramické impl. & masivní abutmenty	ušlechtilá ocel	1660,-
C-015-100001		ICX-inzerční nástroj (ISO-dřík) L 23mm - krátký pro všechny ICX-implantáty: Ø 3,45/3,75/4,1/4,8	ušlechtilá ocel	983,-
C-015-100002		ICX-inzerční nástroj (ISO-dřík) L 29mm - střední pro všechny ICX-implantáty: Ø 3,45/3,75/4,1/4,8	ušlechtilá ocel	983,-
C-015-100004		ICX-inzerční nástroj (ISO-dřík) L 40mm - dlouhý pro všechny ICX-implantáty: Ø 3,45/3,75/4,1/4,8	ušlechtilá ocel	983,-
C-015-100021		ICX-inzerční nástroj L 30mm jednodílný - střední pro všechny ICX-implantáty: Ø 3,45/3,75/4,1/4,8	ušlechtilá ocel	1660,-
C-015-100040		ICX-inzerční nástroj (ISO-dřík) aretovatelný - L 30mm inovativní systém navaknutí umožňuje snadné a bezpečné vyjmutí implantátů ICX	ušlechtilá ocel	2000,-
C-015-100035		ICX-inzerční nástroj aretovatelný - L 31mm inovativní systém navaknutí umožňuje snadné a bezpečné vyjmutí implantátů ICX	ušlechtilá ocel	2680,-

Obj. číslo		Produkt	Materiál	Cena Kč
C-015-100000		ICX-inzerční nástroj se šroubovým spojem	ušlechtilá ocel	Cena za kus: 2680,-
C-015-110000		ICX-inzerční nástroj úzký se šroubovým spojem	ušlechtilá ocel	Cena za kus: 2680,-
C-015-100000 a C-015-110000		Set 1 x ICX-inzerční nástroj se šroubovým spojem a 1 x ICX-inzerční nástroj úzký se šroubovým spojem	ušlechtilá ocel	Cena za set: 5360,-
2 x C-015-100000		Set 2 x ICX-inzerční nástroj se šroubovým spojem	ušlechtilá ocel	Cena za set: 5360,-
2 x C-015-110000		Set 2 x ICX-inzerční nástroj úzký se šroubovým spojem	ušlechtilá ocel	Cena za set: 5360,-

PŘEHLED: ICX příslušenství

ICX-nástroje s hexem (šroubováčky)

Obj. číslo		Produkt	Materiál	Cena Kč
950099		ICX-nástroj s hexem (ISO-dřík) SW 1,4mm střední - L 24mm pro všechny šroubky abutmentů, vhojovací válečky a uzavírací kapny	ušlechtilá ocel	983,-
950098		ICX-nástroj s hexem (ISO-dřík) SW 1,4mm dlouhý - L 28mm pro všechny šroubky abutmentů, vhojovací válečky a uzavírací kapny	ušlechtilá ocel	983,-
950097		ICX-nástroj s hexem (ISO-dřík) SW 1,4mm extra dlouhý - L 45mm pro všechny šroubky abutmentů, vhojovací válečky a uzavírací kapny	ušlechtilá ocel	983,-
C-015-100023		ICX-nástroj s hexem (jednodílný) SW 1,4mm - krátký - L 21mm	ušlechtilá ocel	1660,-
C-015-100025		ICX-nástroj s hexem (jednodílný) SW 1,4mm - střední - L 27mm pro všechny šroubované abutmenty	ušlechtilá ocel	1660,-
C-015-100024		ICX-nástroj s hexem (jednodílný) SW 1,4mm - dlouhý - L 31mm	ušlechtilá ocel	1660,-
Pouze pro ICX-3,3mm a MULTI systém.				
C-015-100033		ICX-nástroj s hexem (ISO-dřík) SW 1,2mm - L 25mm	ušlechtilá ocel	983,-
C-015-100043		ICX-nástroj s hexem (jednodílný) SW 1,2mm - krátký - L 23mm	ušlechtilá ocel	1660,-
C-015-100030		ICX-nástroj s hexem (jednodílný) SW 1,2mm - střední - L 27mm	ušlechtilá ocel	1660,-
C-015-100036		ICX-nástroj s hexem (jednodílný) SW 1,2mm - L 32mm	ušlechtilá ocel	1660,-
Pouze pro ICX-2,9mm uzavírací šroubky a t-ecco matricové vložky.				
960002		ICX-nástroj s hexem (ISO-dřík) SW 0,9mm - L 20mm pro t-ecco vnitřní matrice a ICX-mini-uzavírací kapny	ušlechtilá ocel	983,-
C-015-100029		ICX-nástroj s hexem (jednodílný) SW 0,9mm - L 38,5mm pro t-ecco vnitřní matrice a ICX-mini-uzavírací kapny	ušlechtilá ocel	1660,-

PŘEHLED: ICX-spojovací šroubky

ICX-spojovací šroubky

Obj. číslo		Produkt	Materiál	Cena Kč
N-020-000010		ICX-3,3 spojovací šroubek	titan	310,-

Obj. číslo		Produkt	Materiál	Cena Kč
N-011-000001		ICX-3,3 spojovací šroubek	titan	310,-

Obj. číslo		Produkt	Materiál	Cena Kč
N-007-000002		ICX-3,3 spojovací šroubek laboratorní- zelený	titan	310,-

Obj. číslo		Produkt	Materiál	Cena Kč
C-007-000001		ICX-spojovací šroubek stříbrný Určeno k použití: pro ICX abutmenty C-007 C-024 také pro uzavřené ICX-otiskovací pilíře	titan	310,-

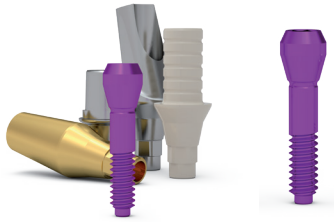
Obj. číslo		Produkt	Materiál	Cena Kč
C-011-000001		ICX-spojovací šroubek masivní (fialový) Určeno k použití: pro všechny ICX-abutmenty kromě C-007 C-024 a ICX-multi-abutmentů	titan	310,-

Pro lepší identifikaci je tento šroubek dodáván fialově eloxovaný.

PŘEHLED: ICX-spojovací šroubky

ICX-spojovací šroubky

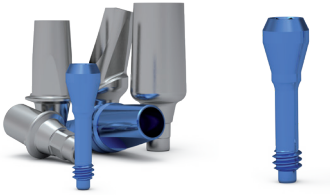
Obj. číslo		Produkt	Materiál	Cena Kč
C-007-000002		<p>ICX-spoj. šroubek laboratorní modrý Určeno k použití: pro všechny ICX-abutmenty jako technický šroubek</p> <p>kromě ICX-multi a ICX-Maximus systémů</p> <p>NEVHODNÝ PRO FINÁLNÍ OŠETŘENÍ</p>	titan	310,-

Obj. číslo		Produkt	Materiál	Cena Kč
C-020-000010		<p>ICX-multi-spojovací šroubek pro všechny angulované ICX-multi abutmenty pro spojení s implantátem</p>	titan	310,-

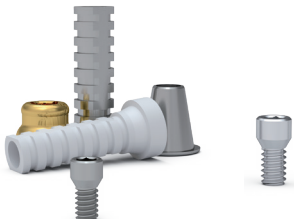
Obj. číslo		Produkt	Materiál	Cena Kč
C-020-000011		<p>ICX-multi-protetický šroubek pro okluzální spojení</p>	titan	310,-

Obj. číslo		Produkt	Materiál	Cena Kč
C-031-000001		<p>ICX-Maximus spojovací šroubek</p>	titan	310,-

PŘEHLED: ICX-spojovací šroubky



ICX-nástroj s hexem (jednodílný)
SW 1,2mm

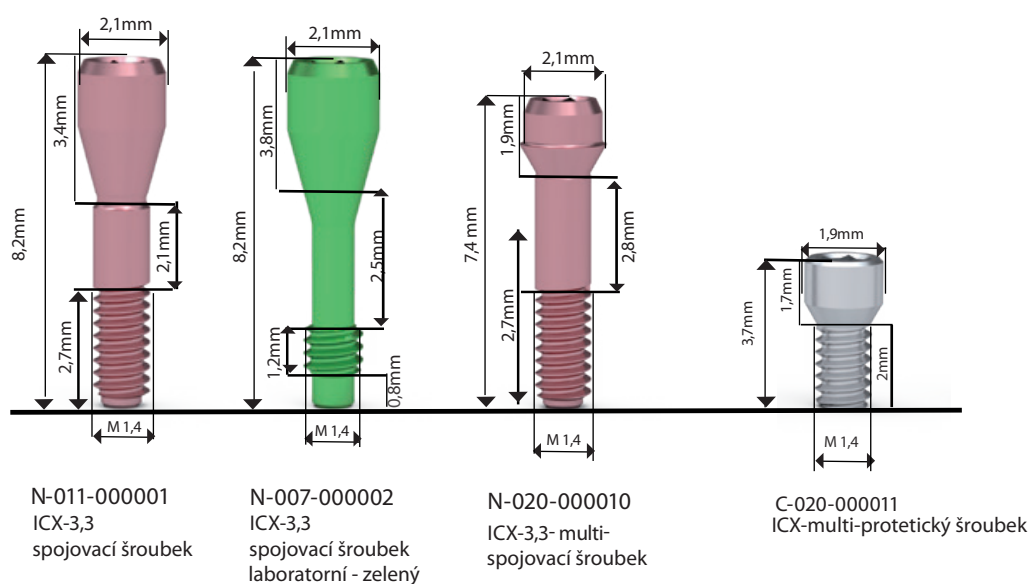

PŘEHLED: ICX-spojovací šroubky

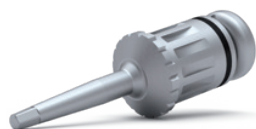

ICX-nástroj s hexem (jednodílný)
SW 1,4mm

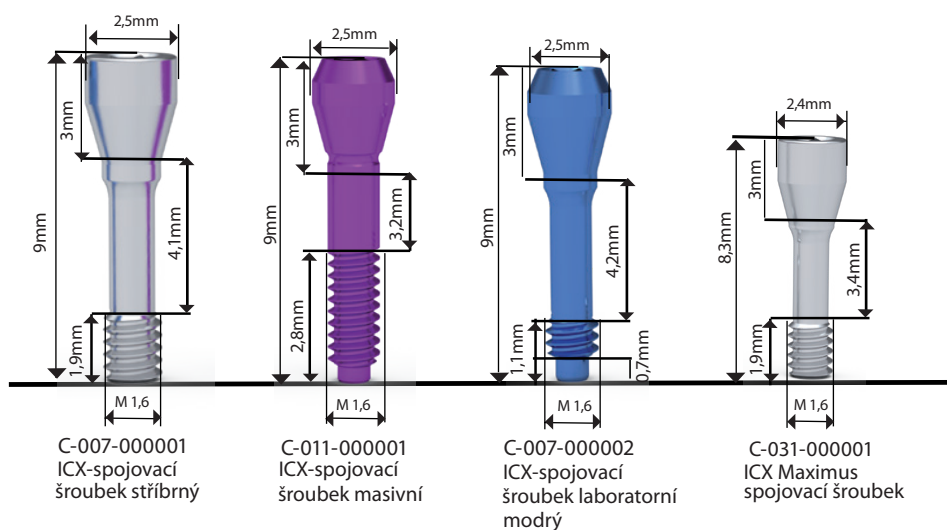

ICX-nástroj s hexem (jednodílný)
SW 1,2mm

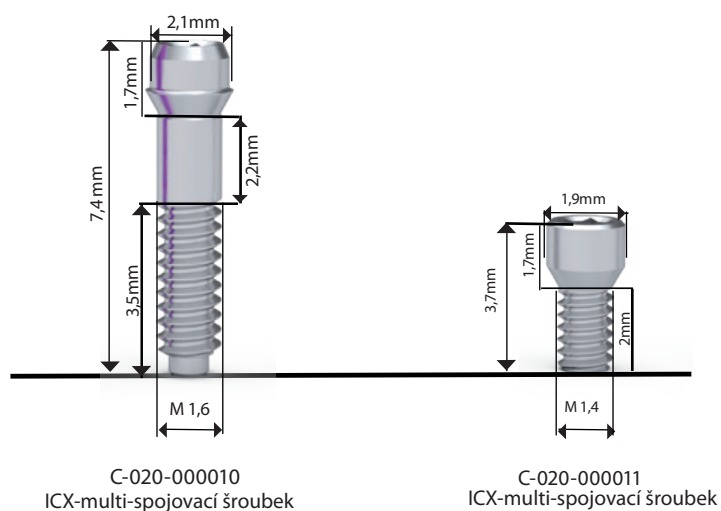

DOPORUČENÉ HODNOTY TOČIVÉHO MOMENTU



5 Ncm až 10 Ncm (ruční zavádění)	
uzavírací šroubky	
vhojovací válečky	
otiskovací pilíře	
plastové abutmenty	

DOPORUČENÉ HODNOTY TOČIVÉHO MOMENTU



max. 15 Ncm

skenovací tělíska
a
všechny abutmenty
PEEK



DOPORUČENÉ HODNOTY TOČIVÉHO MOMENTU



max. 30 Ncm	
všechny titanové abutmenty	
lepící báze	
CERICX	
kulové hlavice	
Maximus	
ICX-multi abutmenty	<p>(okluzální spoj cca. 27 Ncm)</p>

DOPORUČENÉ HODNOTY TOČIVÉHO MOMENTU



ICX-implantáty

Běžné inserce:

ne méně než
15Ncm

a

ne více než
55Ncm

Okamžité zatížení:

ne méně než
35Ncm

ICX-ACTIVE MASTER implantáty

v interforaminální
oblasti
ne více než
40Ncm

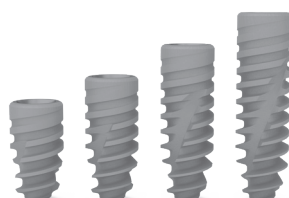
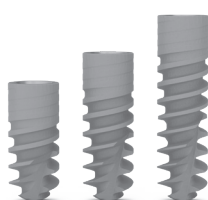

ICX-PRODUKTOVÉ INFORMACE

ICX-BL + TL implantáty



ICX-Ø 3,3mm **BL** (Bone Level)
Ø 3,3mm

Obj.č.: N-006-010003



ICX-Ø 3,3mm **TL** (Tissue Level)
Ø 3,3mm

Obj.č.: N-006-010008

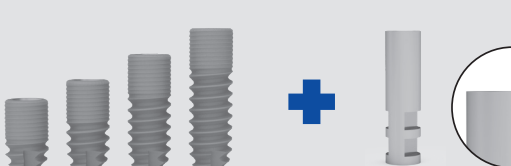

ICX-**BL** (Bone Level)
Ø 3,75 · Ø 4,1 · Ø 4,8mm

Obj.č.: C-006-010001

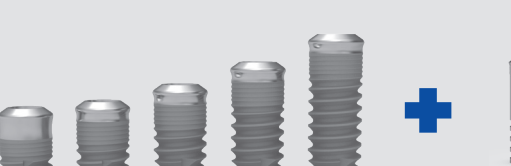

ICX-**TL** (Tissue Level)
Ø 3,45 · Ø 3,75 · Ø 4,1 · Ø 4,8mm

Obj.č.: C-006-010008

Při pořizování otisku zohledněte rozdíl platform implantátů **BL a **TL**.**
Dle tohoto rozdílu volte odpovídající **BL a **TL** laboratorní analogy.**

ICX FÉROVÝ
PRÉMIOVÝ
IMPLANTOLOGICKÝ
SYSTÉM

PŘEHLED:

ICX-SwissBone - náhradní kostní materiál

Bioaktivní náhradní kostní materiál od medentis medical je k dispozici nejen pro běžnou augmentaci, ale i pro augmentaci plánovanou v systému Magellan X.

ICX-SwissBone® je k dispozici ve dvojí zrnitosti a v různých velikostech balení.

obj.č.	popis	velikost/množství
ICX102010	CX-SwissBone®	1-2mm · 1g
ICX102020	CX-SwissBone®	1-2mm · 2g
ICX251005	CX-SwissBone®	0,25mm-1mm · 0,5g
ICX251010	CX-SwissBone®	0,25mm-1mm · 1g
ICX251020	CX-SwissBone®	0,25mm-1mm · 2g



Charakteristika ICX-SwissBone®

Inovace jsou klíčem k úspěchu ICX-SwissBone®, nového hybridního bioaktivního náhradního kostního materiálu designovaného pro kostní regeneraci a rekonstrukční chirurgii. ICX-SwissBone® je vyráběn kombinací bovinní a minerální kostní matrice s bioaktivními resorbovatelnými polymery a kolagenními fragmenty.

Tento nový kompozitní biomateriál podporuje rychlý vrůst buněk pacienta do materiálu ICX-SwissBone® a umožňuje požadovanou integraci a osteogenezi, zatímco jeho biopolymery degradují.

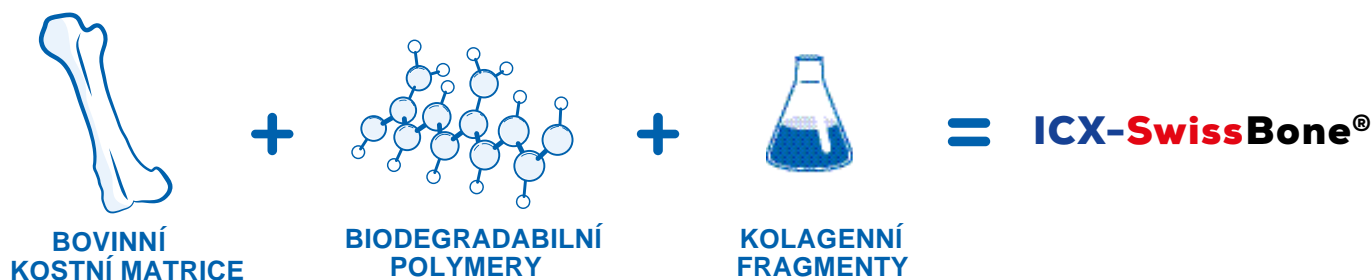

medentis[®]
medical

PŘEHLED: ICX - DOPLŇKY

KOMPLEX VITAMÍNŮ PŘED KOSTNÍ CHIRURGIÍ A PO KOSTNÍ CHIRURGIÍ ZAJIŠŤUJE VÝŽIVU PRO ZUBY A ZLEPŠUJE IMPLANTOLOGICKÉ VLASTNOSTI.

"Pre Bone Operation Complex" a "Post Bone Operation Complex" jsou vysoce kvalitní doplňky stravy vyrobené v Německu, které obsahují bromelain a vybrané vitamíny a minerály nutné pro zdraví zubů. Lidské tělo a jeho funkce jsou složité. Lékařské zákroky jsou pro něj proto vždy velkou výzvou a zátěží. Základem dobrého a rychlého hojení ran a regenerace po chirurgických zákrocích je optimální zásobení organismu živinami. Tyto dva komplexy zajišťují rozumný a cílený přísun živin pro zuby, dásně a kosti - pro potřeby organismu před i po operaci.

Obsah živin PRE a POST operačního komplexu:

- vitamín D
- vitamín A
- kalcium
- zinek
- vitamín C
- bromelain
- vitamín E



ZUBNÍ PASTA
PROTI
PARODONTITIDĚ

ICX
White



- ★ chlorid zinečnatý působí aktivně proti parodontitidě
- ★ kombinace alantoinu a zinku pečuje spolehlivě o dásně
- ★ fluorid sodný v optimálním dávkování (1450 ppm F) zajišťuje komplexní profylaxi zubního kazu
- ★ karbamid napomáhá neutralizovat kyseliny poškozující zubní sklovinu
- ★ speciální sůl rozpouští na povrchu zubů zabarvení od vína či kávy

ICX-PREFORMY A UPÍNAČE ABUTMENTŮ



PREFORMY pro spoje následujících systémů:

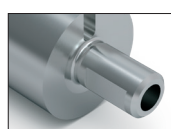

ICX-System®

(MED-upínač)

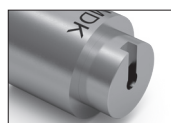

Medentika®

(MDK-upínač)

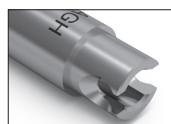

Amann Girrbach®

(AGH-upínač)



Řada preformů se neustále rozšiřuje o další systémy.

ICX

FÉROVÝ
PRÉMIOVÝ
IMPLANTOLOGICKÝ
SYSTEM



ICX-PRODUKTOVÝ KATALOG

04/ 2024

Výrobce: medentis medical GmbH

Walporzheimer Str. 48-52 · 53474 Bad Neuenahr/Ahrweiler · Germany

Zástupce pro ČR a SR: BIOMED PRAHA, s.r.o.

Pod Pekařkou 107/1 · 147 00 Praha 4 · Česká republika

Tel.: +420 731 464 759 · E-mail: info@biomed-praha.cz

www.biomed-praha.cz

BE SMART. BE ICX.

medentis[®]
medical